

smart & aus
Deutschland



i.ScoopShower

Portioniererduschen
Spray rinsing devices for dishers and ice-cream scoops
Standard-Portioniererspülen mit permanentem Wasserdurchfluss
Standard rinsing containers/dipper wells with permanent water flow

i.SpatulaShower

Duschen für Portionierer und Spachteln
Spray rinsing devices for dishers, ice-cream scoops and spatulas

i.MixShower

Behälter- und Gläserduschen
Spray rinsing devices for mixer and blender jugs

i.ScoopCount

Portionierer mit Zählermodul
Ice-cream scoop with counter module

Besonderheiten & Neuigkeiten /
Special features & news 4 - 7

Funktion & Kundennutzen /
Function & customer benefits 8 - 17



smart & aus
Deutschland



(Eis-)Portioniererduschen und (Eis-)Portioniererduschanlagen

Spray rinsing units and devices
for dishers and ice-cream scoops

12

Standard-Portioniererspülen (permanenter Wasserdurchfluss)

Standard rinsing containers/dipper wells for dishers
and ice-cream scoops (permanent water flow)

44

(Eis-)Portionierer und (Eis-)Spachtelduschanlagen

Spray rinsing units and devices for
dishers, ice-cream scoops and spatulas

50

Behälter- und Gläserduschanlagen

Improved spray rinsing devices for mixer
and blender jugs

54

i.ScoopShower Silver WATERSTOP

Modelle / Models 18 - 23

Auswahlhilfe / Right choice 24 - 29

i.ScoopShower Permanent

Portioniererspülen / Rinsing containers
Modelle / Models 44 - 45

Auswahlhilfe / Right choice 44 - 45

i.ScoopShower Silver

Modelle / Models 30 - 37

Auswahlhilfe / Right choice 38 - 43

i.ScoopShower

Einzelkomponenten & Ersatzteile /
Single components & spare parts 46 - 49



i.SpatulaShower

Funktion & Kundennutzen /
Function & customer benefits 50 - 53

Modelle / Models 54 - 57

i.SpatulaShower

Einzelkomponenten & Ersatzteile /
Single components & spare parts 58 - 59



i.MixShower

Vorstellung & Kundennutzen /
Presentation & customer benefits 60 - 65

Modelle / Models 66

i.MixShower

Einzelkomponenten & Ersatzteile /
Single components & spare parts 67



Exclusive Linie / Exclusive Line (S.16-17)



Mehr Komfort durch
abgerundete Ecken!
More comfort for your
working environment!

Elegantes Design in
hochwertiger Verarbeitung!
Elegant design, highest quality

(Eis-)Portionierer und (Eis-)Spachteln Dishers, ice-cream scoops and spatulas

i.ScoopCount

(Eis-)Portionierer mit Zählermodul /
Ice-cream scoops with counter module 68 - 69

i.ScoopYellow

(Eis-)Portionierer / Ice-cream scoops 70

i.Spatula

(Eis-)Spachteln / Ice-cream spatulas 71

i.ScoopWS / i.ScoopWSE

Portionierer / Dishers 72

i.ScoopDip

(Eis-)Portionierer und Spachteln
mit Teflonbeschichtung /
Ice-cream scoops and spatulas
with teflon coating 73

Notizen / Notes 74 - 75

Kontakt / Contact 76



68

i.ScoopCount

Portionierer mit Zählermodul
Ice-cream scoop with counter module



Zählermodul – zuverlässige Verkaufstransparenz und größere Wirtschaftlichkeit

- Zählt jede Kugel bis 9.999 (4-stelliges Display mit Reset-Taste)
- Batterie Lebensdauer mindestens 2.000.000 Zählungen und 10.000 Displayanzeigen und Resets
- Elektronische Zeitzählsperrung für mehrmaliges Zwicken
- Abschließbar und wasserdicht
- Kurze Amortisationszeit



Counter module – reliable sales transparency and greater economic efficiency

- Counts every scooped portion up to 9,999 (4-digit display with reset button)
- Battery life minimum 2,000,000 counts and 10,000 display activations and resets
- Electronic time counting block for multiple claspings
- Lockable and watertight
- Short-term amortization

Siehe Seite 68 / See page 68

Mobile Stationen Mobile Stations

Waschbecken /
Sink

Ablagebehälter /
Storage container

Frischwasserkarister /
Fresh water canister

Abwasserkarister /
Waste water canister

Becherspender /
Cup dispenser



921 232
i.ScoopShower
Mobile Station

Siehe Seite 36 /
See page 36



930 232
i.SpatulaShower
Mobile Station

Siehe Seite 56 /
See page 56

921 230
i.ScoopShower
Mobile Silver 230V



i.ScoopShower

RUNDE Portioniererduschanlagen

ROUND spray rinsing devices
for ice-cream scoops



910 966

**Anbauhalterung /
Holder for wall
attachment**

Verlängerte Anbauhalterung mit Höhe
ca. 480 mm zur Verwendung mit
i.ScoopShower Silver Comfort 921 002
und i.ScoopShower Silver WATERSTOP
Comfort 926 002.

Extended holder for wall attachment
with height approx. 480 mm for use
in combination with i.ScoopShower
Silver Comfort 921 002 and
i.ScoopShower Silver WATERSTOP
Comfort 926 002.

ca. 480 mm

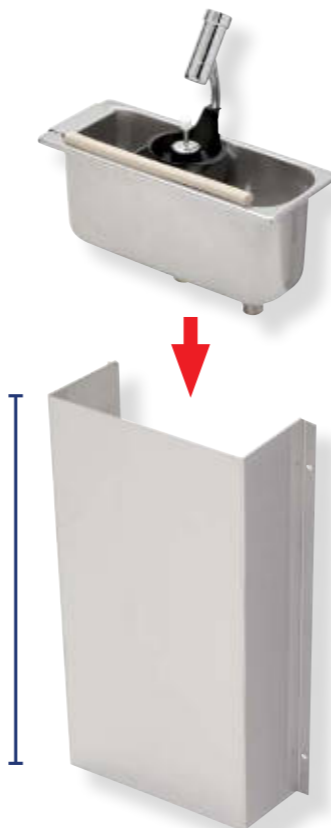

**Gebogene Anbauhalterungsbügel für Vitrinen
mit Radius 723 (s. 920 806) oder 1255 (s. 920 805)**

**Angle holders for wall attachment for curved cabinets
with radius 723 (see 920 806) or 1255 (see 920 805)**

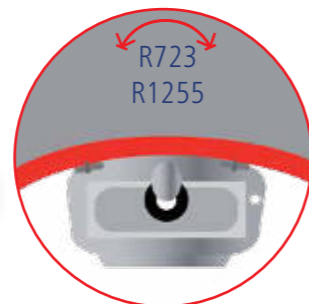

Wasserstrahl-Regler
am oberen Sprühkopf
Water-jet adjustment
at upper shower head

Starker Wasser-
durchfluss
high waterflow

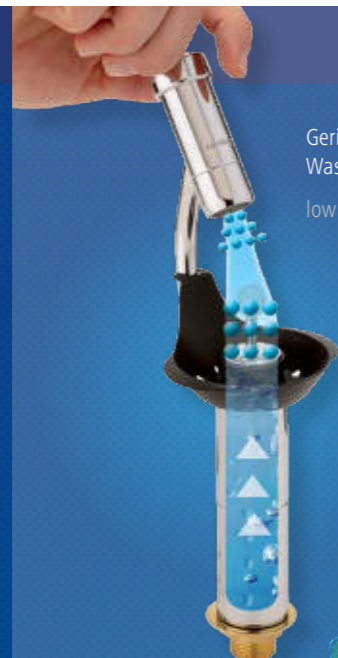

Geringer
Wasserdurchfluss
low waterflow



Integrierte Wasser-
Stopp-Automatik
Integrated automatic
waterstop

Kein Wasserdurchfluss
No waterflow

Wasser-Rückfluss-
Verhinderer
Water-backflow-
preventer

**Besonderheiten & Neuigkeiten /
Special features & news**

i.MixShower

Verbesserte Behälter- und Gläserduschanlagen

**Improved spray rinsing devices
for mixer and blender jugs**



Integrierte Wasser-Stopp-Automatik
Integrated automatic waterstop



Neuer runder/kleinerer Standfuß
New round/smaller base



Verschmutzt/
Dirty



Spülen/
Rinse



Sauber/
Clean



i.SpatulaShower

Portionier- und Spachtelduschanlagen

**Spray rinsing devices for ice-cream scoops
and spatulas**

Die neue i.SpatulaShower ist
perfekt abgestimmt, um alle
gängigen (Eis-)Portionierer und
(Eis-)Spachteln optimal und mit
sehr geringem Wasserverbrauch zu
reinigen.

The new i.SpatulaShower is
designed to perfectly clean all types
of ice-cream scoops and spatulas
with a minimum consumption of
water.



Silikon-Abklopfmatte
Silicone tap-off-pad

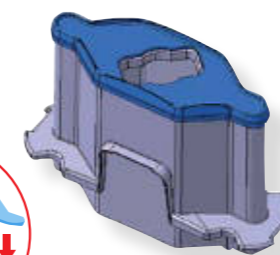
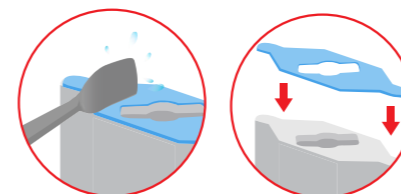

**Besonderheiten & Neuigkeiten /
Special features & news**

930 966

**Anbauhalterung /
Holder for wall
attachment**

Verlängerte Anbauhalterung mit Höhe
ca. 480 mm zur Verwendung mit
i.SpatulaShower Comfort Silver 930 002.

Extended holder for wall attachment
with height approx. 480 mm for use in
combination with i.SpatulaShower
Comfort Silver 930 002.

ca. 480 mm



Siebeinsatz für Ablaufanschluss
Strainer insert for water drain
connection



i.ScoopShower

Portioniererduschen, Portioniererduschenanlagen und Portioniererspülen / Spray rinsing units, spray rinsing devices and rinsing containers

Viele der üblicherweise verwendeten Portioniererspülen lassen hinsichtlich der Hygieneanforderungen sehr zu wünschen übrig – vor allem im Sommer können Verunreinigungen hier gefährlich werden. Verschmutztes Spülwasser gelangt über den Portionierer in das Speiseeis. Andererseits arbeiten reine Durchflusssysteme mit hohem Wasserverbrauch und verursachen damit hohen Kosten.

Many of the usual scoop rinsers used leave much to desire with respect to the hygiene requirements – especially in summer, impureness find rich feeding grounds here. Dirty rinsing water passes from the scoop to the ice cream. On the other hand pure through-flow systems have high water consumption and so involve high costs.



Funktion & Kundennutzen / Function & customer benefits

i.ScoopShower – unsere Duschanlagen für (Eis-)Portionierer sind die perfekte Lösung:

Funktion

- Durch Aufdrücken des Portionierers auf den Kugelkopf werden die Wasserventile oben und unten geöffnet. Auf der Innenseite des Portionierers findet eine Wasserverwirbelung statt. Dadurch werden die Eisreste weggespült.
- Beim Abheben des Portionierers vom Kugelkopf schließen die Wasserventile durch den Wasserdruck wieder automatisch.

Weniger Wasserverbrauch – höhere Wirtschaftlichkeit

- Durchschnittlich über 50% Wasserersparnis im Vergleich zu Systemen mit permanentem Wasserdurchfluss durch ein automatisches Abstellventil.

Mehr Hygiene – bessere Qualität

- Der (Eis-)Portionierer wird stets mit frischem Wasser von oben und von unten gespült. Schmutziges Waschwasser läuft sofort ab.

i.ScoopShower – our spray rinsing devices for ice-cream scoops are the perfect solution:

Function

- The water valves at the top and bottom are opened by pressing the disher on the spherical head. The disher is always rinsed with fresh water from above and below. Dirty washing water runs away immediately. The water on the inside of the scoop is swirled around. This rinses off the food residuals.
- On removing the scoop from the spherical head the water valves are automatically closed again by the water pressure.

Less water consumption – greater economic efficiency

- Use of an automatic shut-off valve enables in average more than 50% water savings to be achieved compared to systems with continuous water flow.

More hygiene – improved quality

- The disher or ice-cream scoop is always rinsed with fresh water from above and from below. Dirty washing water runs away immediately.



i.ScoopShower

**Portioniererduschen, Portionierer-
duschanlagen und Portioniererspülen /**
**Spray rinsing units, spray rinsing
devices and rinsing containers**

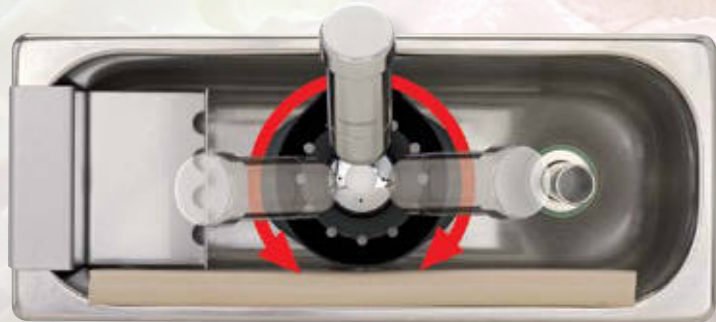

Einbauposition variabel – 360°!
Flexible mounting position – 360°!



**smart & aus
Deutschland**

Funktion & Kundennutzen / Function & customer benefits

Besonderheiten & Neuigkeiten

· Elegantes Design – mehr Komfort

Unsere Produktlinien i.ScoopShower Exclusive und Exclusive Plus erhalten durch die abgerundeten Ecken der Anbauhalterung ein sehr elegantes Design. Diese Form führt zudem zu mehr Komfort am Arbeitsplatz, da hier keine Kanten vorhanden sind.

· Abkloppprofil – abnehmbar

Nach dem Spülen des Portionierers dient das Abkloppprofil aus gummiartigem Material dazu, die restlichen Wassertropfen zu beseitigen. Durch das Abklopfen gelangt kein Wasser in das Speiseeis. So wird die Bildung geschmacksverändernder Eiskristalle vermieden. Ein hygienisch bedenkliches Schwammtuch wird nicht mehr benötigt.

· Siebteller – abnehmbar

· Portioniererabtropfbügel – abnehmbar

· Wasserstrahl-Regler am oberen Sprühkopf

· Integrierte Wasser-Stopp-Automatik im unteren Standrohr

· Integrierter Wasser-Rückfluss-Verhinderer

Mehr Informationen auf Seite 10-11.

Flexibilität

- Verschiedene Modelle für alle Anforderungen im stationären und mobilen Einsatz.
- Selbstverständlich entfaltet dieses System seine Vorteile bei Verwendung fast aller handelsüblichen (Eis-)Portionierer.

Zuverlässigkeit

- i.ScoopShower wird aus hochwertigen Präzisionsteilen gefertigt und ist tausendfach bewährt.

Installation / Wasseranschluss

- Passt in oder an jede Arbeitstheke / Eisvitrine (Standardmaße)
- Einfacher Anschluss an das Wassernetz

Special features & news

· Elegant design – more comfort

Our product lines i.ScoopShower Exclusive and Exclusive Plus come with a holder for wall attachment with rounded corners. The elegant design contributes to creating a pleasant atmosphere in the shop and increases comfort in the working environment.

· Tap-off section – removable

After rinsing the scoop the tap-off section made of rubber-like material helps to remove the remaining drops of water. Tapping off the water ensures that it doesn't get into the ice cream. This prevents the formation of ice crystals which change the taste. An unhygienic sponge is no longer required.

· Straining disc – removable

· Scoop drain insert – removable

· Integrated water-jet adjustment at upper shower head

· Integrated automatic waterstop

· Integrated water-backflow-preventer

More information on page 10 - 11.

Flexibility

- Various models for all stationary and mobile requirements.
- This system of course also unfolds its benefits for all proprietary types of ice-cream scoops.

Reliability

- i.ScoopShower is manufactured from high-quality precision parts and has been sold to thousands of satisfied customers.

Installation / water connection

- Fits in every work counter / cabinet (standard sizes)
- Easy connection to water supply mains

Die i.ScoopShower Silver WATERSTOP mit integrierter Wasser-Stopp-Automatik / The i.ScoopShower Silver WATERSTOP with integrated automatic waterstop

Integrierter Wasserstrahl-Regler am oberen Sprühkopf

Einerseits soll der Wasserstrahl von unten für eine optimale Reinigung der verschmutzten Innenseite der Portioniererhalbschale möglichst stark sein. Eine Einstellung bzw. Reduktion des Wasserstrahls von unten ist daher nicht notwendig. Andererseits soll der Wasserstrahl von oben einstellbar sein, damit bei guter Reinigungswirkung dennoch möglichst wenig Wasser von der Außenseite der Portioniererhalbschale wegspritzt. Der Wasserstrahl-Regler am oberen Sprühkopf bietet diese Einstellmöglichkeit.

Integrated water-jet adjustment at upper shower head

On one hand the water jet from below shall be as strong as possible in order to ensure a maximum rinsing result with regard to the messy inner bowl of the scoop. Therefore an adjustment respectively the reduction of the water jet from below is not necessary. On the other hand the water jet from above shall be adjustable in order to avoid water splashing around from the outer bowl of the scoop while still achieving a good rinsing result from outside. The water-jet adjustment on top of the upper shower head meets this requirement.

Regelbarer Wasserstrahl

Adjustable water-jet

smart & aus Deutschland

Im unteren Standrohr haben wir eine Wasser-Stopp-Automatik eingebaut, die beim Abdrehen der Sprühköpfe den Wasserfluss automatisch abriegelt. Hierdurch wird eine komfortablere und einfachere Reinigung der Portionierer-dusche auch von innen möglich, ohne die komplette Anlage demontieren zu müssen. Auch hier haben wir auf die Details geachtet: Die Dichtungen sind fest mit der Ventilplatte verbunden und gehen daher nicht so leicht verloren!

integrated automatic waterstop

Inside the lower tube of the spray rinsing unit we built in an automatic waterstop, which closes automatically when turning off the spray heads. This enables a comfortable and easy cleaning of the spray rinsing unit even from inside without requiring to disassemble the complete unit. Also here we paid attention to the details: The gaskets are clipped onto the valve plate and won't get lost easily!

Komfortable Reinigung durch Wasser-Stopp-Automatik!

Automatic waterstop for easy cleaning

Elegantes Design – mehr Komfort

Unsere Produktlinien i.ScoopShower Exclusive und Exclusive Plus erhalten durch die abgerundeten Ecken der Anbauhalterung ein sehr elegantes Design. Diese Form führt zudem zu mehr Komfort am Arbeitsplatz, da hier keine Kanten vorhanden sind.

Elegant design – more comfort

Our product lines i.ScoopShower Exclusive and Exclusive Plus come with a holder for wall attachment with rounded corners. The elegant design contributes to creating a pleasant atmosphere in the shop and increases comfort in the working environment.

Siebteller (abnehmbar)

Der Siebteller dient einerseits zum Auffangen z.B. von Schokoladen-, Walnuss- oder Fruchtstücken, um einer Verstopfung des Wasserabflusses vorzubeugen. Zum anderen wird das Wasser zur Verstärkung des Reinigungseffektes zusätzlich aufgesprudelt.

Straining disc (removable)

The straining disc serves to collect e.g. pieces of chocolate, nuts, fruits in order to avoid the water outlet from being blocked. Furthermore it additionally bubbles up the water which increases the rinsing effect.

Portioniererabtropfbügel (abnehmbar)

Der Portioniererabtropfbügel lässt sich einfach in unsere Spülbehälter einhängen und bietet, mit genügend Abstand zum Behälterboden, eine saubere Ablage für die gereinigten Portionierer.

Scoop drain insert (removable)

The scoop drain insert can be easily clipped into our rinsing containers and serves as a clean drip drain deposit for rinsed scoops while keeping sufficient distance from the bottom of the rinsing container.

Integrierter Wasser-Rückfluss-Verhinderer

Unterhalb der Wasser-Stopp-Automatik im unteren Standrohr befindet sich ein Wasser-Rückfluss-Verhinderer. Dieser bietet zusätzlichen Schutz.

Integrated water-backflow-preventer

Below the automatic waterstop there is a water-backflow-preventer. This means an additional protection.

Kompakter, einteiliger Ventilmechanismus für komfortable und einfache Reinigung

Durch den kompakten Ventilmechanismus wird eine komfortablere und einfachere Reinigung der Portioniererdusche auch von innen möglich, ohne die komplette Anlage demontieren zu müssen. Auch hier haben wir auf die Details geachtet: Die Dichtungen sind fest mit der Ventilplatte verbunden und gehen daher nicht so leicht verloren!

Compact one-piece valve assembly for comfortable and easy cleaning

The compact one-piece valve assembly enables a comfortable and easy cleaning of the spray rinsing unit even from inside without requiring to disassemble the complete unit. Also here we paid attention to the details: The gaskets are clipped onto the valve plate and won't get lost easily!

Abklopfprofil – abnehmbar

Nach dem Spülen des Portionierers dient das Abklopfprofil aus gummiartigem Material dazu, die restlichen Wassertropfen zu beseitigen. Durch das Abklopfen gelangt kein Wasser in das Speiseeis. So wird die Bildung geschmacksverändernder Eiskristalle vermieden. Ein hygienisch bedenkliches Schwammtuch wird nicht mehr benötigt.

Tap-off section – removable

After rinsing the scoop the tap-off section made of rubber-like material helps to remove the remaining drops of water. Tapping off the water ensures that it doesn't get into the ice cream. This prevents the formation of ice crystals which change the taste. An unhygienic sponge is no longer required.



Einbauposition variabel – 360°!
Flexible mounting position – 360°!



RUNDE Portioniererduschanlagen ROUND spray rinsing devices for ice-cream scoops

Häufig ist nur noch wenig Platz auf der Arbeitstheke. Daher haben wir unsere Produktlinien Portioniererduschanlagen i.ScoopShower Silver & Silver WATERSTOP weiterentwickelt und bieten diese nun auch zusätzlich zu allen bekannten Modellen i.V.m. einem runden Spülbehälter als Einbau- und Anbauversionen mit sehr kleinen Baumaßen an.

Many times there's only little space left on the work counter. Therefore we have extended our product lines spray rinsing devices for ice-cream scoops and dishes i.ScoopShower Silver & Silver WATERSTOP. In addition to our well-known models we offer you these units now combined with very small round containers as fit-in and add-on versions.



RUNDE Portioniererduschanlagen ROUND spray rinsing devices for ice-cream scoops

Selbst bei dem sehr geringen Innendurchmesser des neuen runden Behälters von nur ca. 120 mm bleibt die Einbauposition der Portioniererdusche absolut variabel. Die Sprühköpfe lassen sich um 360° drehen und herausnehmen - z.B. für einen einfachen Zugang und die komfortable regelmäßige Reinigung des Behälters oder der Portioniererduschen (im Falle von i.ScoopShower Silver WATERSTOP sogar, ohne den Wasserzulauf separat abstellen zu müssen).

Despite the very small interior diameter of only approx. 120 mm of the new round container the mounting position of the spray unit remains absolutely flexible. The spray heads can still be turned 360° and disassembled - e.g. still enabling easy access and a comfortable cleaning of the container or the spray rinsing unit itself (in case of i.ScoopShower Silver WATERSTOP even without having to shut-off the water inlet separately).

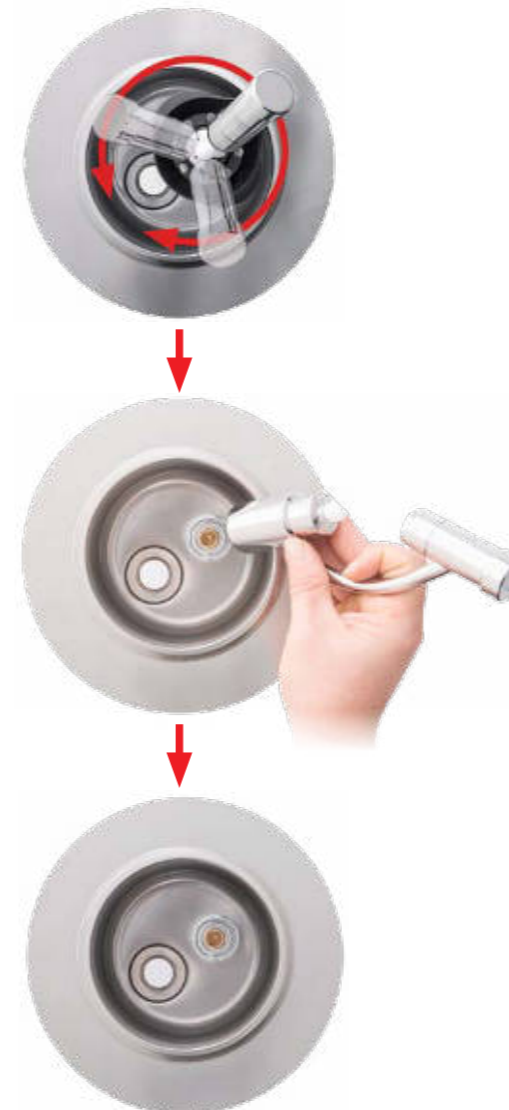

Vorstellung & Kundennutzen / Presentation & customer benefits

Die abgerundeten Ecken der Anbauhalterung verleihen unseren Produktlinien i.ScoopShower Exklusive und Exklusive Plus ein äußerst elegantes Design. Diese Form führt zudem zu mehr Komfort am Arbeitsplatz, da keine Kanten vorhanden sind.

Our product lines i.ScoopShower Exclusive and Exclusive Plus come with a holder for wall attachment with rounded corners. The elegant design contributes to creating a pleasant atmosphere in the shop and increases comfort in the working environment.



Für die höchsten Ansprüche!

For highest
requirements!

Mehr Komfort durch
abgerundete Ecken!
More comfort for your
working environment!

Elegantes Design in
hochwertiger Verarbeitung!
Elegant design, highest quality!

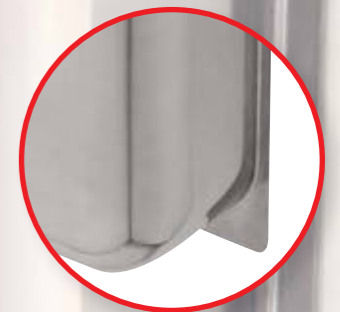



Mehr Informationen auf Seite 10 - 11.
More information on page 10 - 11.



Der Alleskönner The Allrounder

- ✓ **Wasserstrahl-Regler**
Water-jet adjustment
- ✓ **Wasser-Stopp-Automatik**
Automatic waterstop
- ✓ **Wasser-Rückfluss-Verhinderer**
Water-backflow-preventer
- ✓ **Siebteller / Straining disc**
- ✓ **Portioniererabtropfbügel**
Scoop drain insert

926 001 Advantage Silver WATERSTOP

Portioniererdusche mit integriertem Wasserstrahl-Regler am oberen Sprühkopf, Wasser-Stopp-Automatik und Wasser-Rückfluss-Verhinderer inkl. Siebteller

Spray rinsing unit for dishes with integrated water-jet adjustment at upper shower head, automatic waterstop and water-backflow-preventer incl. straining disc

925 001 Advantage Silver WATERSTOP

Portioniererdusche 926 001 ohne Siebteller

Spray rinsing unit 926 001 without straining disc

926 002 Comfort Silver WATERSTOP

Portioniererdusche 926 001 mit Portioniererspüle inkl. Abklopfpfprofil, Wasserüberlaufrohr und Portioniererabtropfbügel

Spray rinsing unit for dishes 926 001 with container incl. tap-off section, water overflow pipe and scoop drain insert

925 002 Comfort Silver WATERSTOP

Portioniererduschanlage 926 002 ohne Siebteller und Portioniererabtropfbügel

Spray rinsing device 926 002 without straining disc and scoop drain insert

926 001 Advantage Silver WATERSTOP



926 002 Comfort Silver WATERSTOP



926 003 Unlimited Silver WATERSTOP

Portioniererdusche 926 001 mit Portioniererspüle inkl. Abklopfpfprofil, Wasserüberlaufrohr, Portioniererabtropfbügel und Halterung für die Wandmontage

Spray rinsing unit for dishes 926 001 with container incl. tap-off section, water overflow pipe, scoop drain insert and holder for wall attachment

925 003 Unlimited Silver WATERSTOP

Portioniererduschanlage 926 003 ohne Siebteller und Portioniererabtropfbügel

Spray rinsing device 926 003 without straining disc and scoop drain insert

926 004 Unlimited Silver WATERSTOP Exclusive

Portioniererdusche 926 001 mit Portioniererspüle inkl. Abklopfpfprofil, Wasserüberlaufrohr, Portioniererabtropfbügel und Halterung mit abgerundeten Ecken für die Wandmontage

Spray rinsing unit for dishes 926 001 with container incl. tap-off section, water overflow pipe, scoop drain insert and holder with rounded corners for wall attachment

925 004 Unlimited Silver WATERSTOP Exclusive

Portioniererduschanlage 926 004 ohne Siebteller und Portioniererabtropfbügel

Spray rinsing device 926 004 without straining disc and scoop drain insert

926 005 Unlimited Silver WATERSTOP Exclusive Plus

Portioniererdusche 926 001 mit Portioniererspüle inkl. Abklopfpfprofil, Wasserüberlaufrohr, Portioniererabtropfbügel, Halterung mit abgerundeten Ecken für die Wandmontage und zusätzlichem Wasserhahn

Spray rinsing unit for dishes 926 001 with container incl. tap-off section, water overflow pipe, scoop drain insert, holder with rounded corners for wall attachment and additional water-tap

910 966 Anbauhalterung/ Holder for wall attachment

Verlängerte Anbauhalterung mit Höhe ca. 480 mm zur Verwendung mit 926 002

Holder for wall attachment 910 966 Extended holder for wall attachment with height approx. 480 mm for use in combination with 926 002

Gebogene Anbauhalterungsbügel für Vitrinen mit Radius 723 (s. 920 806) oder 1255 (s. 920 805)

Angle holders for wall attachment for curved cabinets with radius 723 (see 920 806) or 1255 (see 920 905)

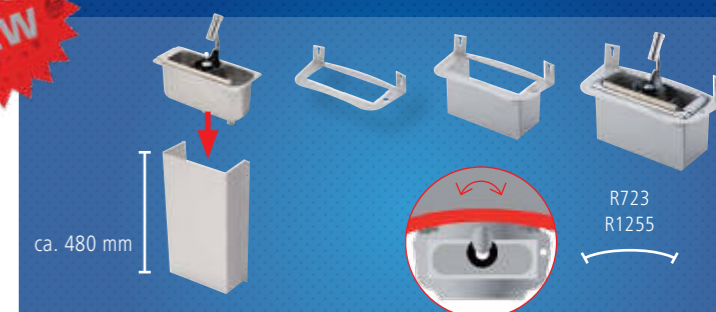

926 003 Unlimited Silver WATERSTOP



926 004 Unlimited Silver WATERSTOP Exclusive



926 005 Unlimited Silver WATERSTOP Exclusive Plus



i.ScoopShower Silver WATERSTOP

Modelle / Models

926 008 Unlimited Silver WATERSTOP

Portioniererdusche 926 001 mit Portioniererspüle inkl. Abklopfprofil, Wasserüberlaufrohr, Portioniererabtropfbügel und Anbauhalterungsbügel mit Bohrungen für zusätzliche Wasserhähne

Spray rinsing unit for dishers 926 001 with container incl. tap-off section, water overflow pipe, scoop drain insert and angle holder for wall attachment with holes for additional water-taps

925 008 Unlimited Silver WATERSTOP

Portioniererduschanlage 926 008 ohne Siebteller und Portioniererabtropfbügel

Spray rinsing device 926 008 without straining disc and scoop drain insert

926 009 Unlimited Silver WATERSTOP

Portioniererdusche 926 001 mit Portioniererspüle inkl. Abklopfprofil, Wasserüberlaufrohr, Portioniererabtropfbügel, Anbauhalterungsbügel mit Bohrungen für zusätzliche Wasserhähne und Blende

Spray rinsing unit for dishers 926 001 with container incl. tap-off section, water overflow pipe, scoop drain insert, angle holder for wall attachment with holes for additional water-taps and cover plate

925 009 Unlimited Silver WATERSTOP

Portioniererduschanlage 926 009 ohne Siebteller und Portioniererabtropfbügel

Spray rinsing device 926 009 without straining disc and scoop drain insert

926 008 Unlimited Silver WATERSTOP



926 006 Unlimited Silver WATERSTOP

2x Portioniererdusche 926 001 mit Portioniererspüle inkl. Abklopfprofil, Wasserüberlaufrohr, Portioniererabtropfbügel (2x) und Anbauhalterungsbügel mit Bohrungen für zusätzliche Wasserhähne

2x Spray rinsing unit for dishers 926 001 with container incl. tap-off section, water overflow pipe, scoop drain insert (2x) and angle holder for wall attachment with holes for additional water-taps.

925 006 Unlimited Silver WATERSTOP

Portioniererduschanlage 926 006 ohne Siebteller und Portioniererabtropfbügel

Spray rinsing device 926 006 without straining disc and scoop drain insert

926 006 Unlimited Silver WATERSTOP



926 009 Unlimited Silver WATERSTOP



926 007 Unlimited Silver WATERSTOP

2x Portioniererdusche 926 001 mit Portioniererspüle inkl. Abklopfprofil, Wasserüberlaufrohr, Portioniererabtropfbügel (2x), Anbauhalterungsbügel mit Bohrungen für zusätzliche Wasserhähne und Blende

2x Spray rinsing unit for dishers 926 001 with container incl. tap-off section, water overflow pipe, scoop drain insert (2x), angle holder for wall attachment with holes for additional water-taps and cover plate

926 007 Unlimited Silver WATERSTOP



925 007 Unlimited Silver WATERSTOP

Portioniererduschanlage 926 007 ohne Siebteller und Portioniererabtropfbügel

Spray rinsing device 926 007 without straining disc and scoop drain insert

Weitere Optionen / More options

920 212



920 905



920 811

920 801

920 912



920 907

i.ScoopShower Silver WATERSTOP

RUNDE Portioniererduschanlagen ROUND spray rising devices for ice-cream scoops

926 020

Comfort Silver WATERSTOP Rund / Round

Portioniererdusche 926 001 mit Portioniererspüle klein/rund und Siebeinsatz für Ablaufanschluss

Spray rinsing unit for dishers 926 001 with round/small container incl. strainer insert for drain connection

925 020

Comfort Silver WATERSTOP Rund / Round

Portioniererduschanlage 926 020 ohne Siebteller

Spray rinsing device 926 020 without straining disc

920 993

Adapterträgerplatte für i.ScoopShower Silver & Silver WATERSTOP Rund (Außendurchmesser ca. 200 mm)

Adapter holder plate for i.ScoopShower Silver & Silver WATERSTOP Round (Exterior diameter approx. 200 mm)

926 029

Unlimited Silver WATERSTOP Rund / Round

Portioniererdusche 926 001 mit Portioniererspüle klein/rund inkl. Siebeinsatz für Ablaufanschluss, Anbauhalterungsbügel und Blende

Spray rinsing unit for dishers 926 001 with round/small container incl. strainer insert for drain connection, angle holder for wall attachment and cover plate

925 029

Unlimited Silver WATERSTOP Rund / Round

Portioniererduschanlage 926 029 ohne Siebteller

Spray rinsing device 926 029 without straining disc

920 998

Portionierabtropfbehälter / Scoop drain container

Abtropfbehälter inkl. Abtropfsiebeinsatz, Anbauhalterungsbügel und Blende

Scoop drain container incl. scoop drain insert, angle holder for wall attachment with cover plate

926 020
Comfort Silver
WATERSTOP Rund /
Round



920 993



926 029
Unlimited Silver
WATERSTOP Rund /
Round



920 998



Herausnehmbar (Abtropfbehälter
und Abtropfsiebeinsatz)
Removable (scoop drain container
and scoop drain insert)



926 024

Unlimited Silver WATERSTOP Rund / Round

Portioniererdusche 926 001 mit Portioniererspüle klein/rund inkl. Siebeinsatz für Ablaufanschluss, Anbauhalterungsbügel und Blende sowie zusätzlichem Portionierabtropfbehälter inkl. Abtropfsiebeinsatz

Spray rinsing unit for dishers 926 001 with round/small container incl. strainer insert for drain connection, angle holder for wall attachment with cover plate as well as additional scoop drain container incl. scoop drain insert

925 024

Unlimited Silver WATERSTOP Rund / Round

Portioniererduschanlage 926 024 ohne Siebteller und Abtropfsiebeinsatz

Spray rinsing device 926 024 without straining disc and scoop drain insert

926 027

Unlimited Silver WATERSTOP Rund / Round

2x Portioniererdusche 926 001 mit Portioniererspüle klein/rund inkl. Siebeinsatz für Ablaufanschluss (2x), Anbauhalterungsbügel und Blende

2x Spray rinsing unit for dishers 926 001 with round/small container incl. strainer insert for drain connection (2x), angle holder for wall attachment and cover plate

925 027

Unlimited Silver WATERSTOP Rund / Round

Portioniererduschanlage 926 027 ohne Siebteller

Spray rinsing device 926 027 without straining disc

Modelle / Models



926 024
Unlimited Silver
WATERSTOP Rund /
Round



926 027
Unlimited Silver
WATERSTOP Rund /
Round

Auswahlhilfe / Right choice							
Art.Nr.	Modell	Art	Portionierdusche	Wasserstrahl-Regler	Wasser-Stopp-Automatik	Wasser-Rückfluss-Verhinderer	Siebteller
Item No.	Model	Type	Spray rinsing unit	Water-jet-adjustment	Automatic waterstop	Water-backflow-preventer	Straining disc
i.ScoopShower Silver WATERSTOP inklusive Siebteller / including straining disc							
926 001	Advantage	Bausatzversion Assembly version	✓	✓	✓	✓	✓
926 002	Comfort	Einbauversion Fit-in version	✓	✓	✓	✓	✓
926 003	Unlimited	Anbauversion Add-on version	✓	✓	✓	✓	✓
926 004	Unlimited Exclusive	Anbauversion rund Add-on version round	✓	✓	✓	✓	✓
926 005	Unlimited Exclusive Plus	Anbauversion rund Add-on version round	✓	✓	✓	✓	✓
i.ScoopShower Silver WATERSTOP							
925 001	Advantage	Bausatzversion Assembly version	✓	✓	✓	✓	
925 002	Comfort	Einbauversion Fit-in version	✓	✓	✓	✓	
925 003	Unlimited	Anbauversion Add-on version	✓	✓	✓	✓	
925 004	Unlimited Exclusive	Anbauversion rund Add-on version round	✓	✓	✓	✓	

Spülbehälter	Abklopfprofil	Portionier-abtropfbügel	Anbauhalterung	Zusätzlicher Wasserhahn	Seite	Maße LxBxH (ca. mm) & Wasseranschluss
Rinsing container	Tap-off section	Scoop drain insert	Holder for wall attachment	Additional water-tap	Page	Dim. LxWxH (approx. mm) & water connection
					18	Höhe / Height 240 1/2"
✓	✓	✓			18	Spüle ohne Rand Container without border 251 x 91,5 x 115 mit Rand / with border 269,5 x 110,5 x 115 - 1/2"
✓	✓	✓	✓		19	Halterung / Holder 270 x 112 x 180 1/2" + 1"
✓	✓	✓	Abgerundete Ecken Rounded corners		19	Halterung / Holder 375 x 123 x 270 1/2" + 1"
✓	✓	✓	Abgerundete Ecken Rounded corners	✓	19	Halterung / Holder 375 x 123 x 270/375 1/2" + 3/8"
i.ScoopShower Silver WATERSTOP						
					18	Höhe / Height 240 1/2"
✓	✓				18	Spüle ohne Rand Container without border 251 x 91,5 x 115 mit Rand / with border 269,5 x 110,5 x 115 - 1/2"
✓	✓		✓		19	Halterung / Holder 270 x 112 x 180 1/2" + 1"
✓	✓		Abgerundete Ecken Rounded corners		19	Halterung / Holder 375 x 123 x 270 1/2" + 1"



Auswahlhilfe / Right choice							
Art.Nr.	Modell	Art	Portionier- dusche Spray rinsing unit	Wasserstrahl- Regler Water-jet- adjustment	Wasser-Stopp- Automatik Automatic waterstop	Wasser-Rückfluss- Verhinderer Water-backflow- preventer	Siebteller Straining disc
Item No.	Model	Type					
i.ScoopShower Silver WATERSTOP inklusive Siebteller / including straining disc							
926 008	Unlimited	Anbauversion Add-on version	✓	✓	✓	✓	✓
926 009	Unlimited	Anbauversion Add-on version	✓	✓	✓	✓	✓
926 006	Unlimited	Anbauversion Add-on version	✓ 2x	✓	✓	✓	✓ 2x
926 007	Unlimited	Anbauversion Add-on version	✓ 2x	✓	✓	✓	✓ 2x
i.ScoopShower Silver WATERSTOP							
925 008	Unlimited	Anbauversion Add-on version	✓	✓	✓	✓	
925 009	Unlimited	Anbauversion Add-on version	✓	✓	✓	✓	
925 006	Unlimited	Anbauversion Add-on version	✓ 2x	✓	✓	✓	
925 007	Unlimited	Anbauversion Add-on version	✓ 2x	✓	✓	✓	

Spülbehälter Rinsing container	Abklopfprofil Tap-off section	Portionierer- abtropfbügel Scoop drain insert	Anbauhalterungs- bügel Angle holder for wall attachment	Blende für Halterungsbügel Cover plate for angle holder	Zusätzlicher Wasserhahn Additional water-tap	Seite Page	Maße LxBxH (ca. mm) & Wasseranschluss Dim. LxWxH (approx. mm) & water connection
✓	✓	✓	✓		optional	20	Halterungsbügel / Angle holder 354 x 137 x 63 - 1/2"
✓	✓	✓	✓	✓	optional	20	Halterungsbügel / Angle holder 354 x 137 x 63 Blende / Cover plate 254 x 118 x 150 - 1/2"
✓	✓	✓ 2x	✓		optional	21	Halterungsbügel / Angle holder 608 x 182 x 66 - 1/2" + 1"
✓	✓	✓ 2x	✓	✓	optional	21	Halterungsbügel / Angle holder 608 x 182 x 66 Blende / Cover plate 506 x 162 x 120 - 1/2" + 1"
✓	✓		✓		optional	20	Halterungsbügel / Angle holder 354 x 137 x 63 - 1/2"
✓	✓		✓	✓	optional	20	Halterungsbügel / Angle holder 354 x 137 x 63 Blende / Cover plate 254 x 118 x 150 - 1/2"
✓	✓		✓		optional	21	Halterungsbügel / Angle holder 608 x 182 x 66 - 1/2" + 1"
✓	✓		✓	✓	optional	21	Halterungsbügel / Angle holder 608 x 182 x 66 Blende / Cover plate 506 x 162 x 120 - 1/2" + 1"



926 008

optional plus
Wasserhahn
optional plus
water-tap

926 009



926 006

optional plus
Wasserhahn
optional plus
water-tap

926 007





Auswahlhilfe / Right choice							
Art.Nr. Item No.	Modell Model	Art Type	Portionier- dusche Spray rinsing unit	Wasserstrahl- Regler Water-jet- adjustment	Wasser-Stopp- Automatik Automatic waterstop	Wasser-Rückfluss- Verhinderer Water-backflow- preventer	Siebteller Straining disc
i.ScoopShower Silver WATERSTOP inklusive Siebteller / including straining disc							
926 020	Comfort	Einbauversion Fit-in version	✓	✓	✓	✓	✓
926 029	Unlimited	Anbauversion Add-on version	✓	✓	✓	✓	✓
920 998	Unlimited	Anbauversion Add-on version					
926 024	Unlimited	Anbauversion Add-on version	✓	✓	✓	✓	✓
926 027	Unlimited	Anbauversion Add-on version	✓ 2x	✓	✓	✓	✓ 2x
i.ScoopShower Silver WATERSTOP							
925 020	Comfort	Einbauversion Fit-in version	✓	✓	✓	✓	
925 029	Unlimited	Anbauversion Add-on version	✓	✓	✓	✓	
925 024	Unlimited	Anbauversion Add-on version	✓	✓	✓	✓	
925 027	Unlimited	Anbauversion Add-on version	✓ 2x	✓	✓	✓	



Spülbehälter Rinsing container	Siebeinsatz für Ablaufanschluss Strainer insert for drain connection	Abtropf- behälter Scoop drain container	Abtropf- siebeinsatz Scoop drain insert	Anbauhalterungs- bügel Angle holder for wall attachment	Blende für Halte- rungsbügel Cover plate for angle holder	Seite Page	Maße LxBxH (ca. mm) & Wasseranschluss Dim. LxWxH (approx. mm) & water connection
✓	✓					22	Spüle ohne Rand / Container without border 120 x 120 x 110 mit Rand / with border 141 x 141 x 110 - 1/2" + 1"
✓	✓			✓	✓	22	Halterungsbügel / Angle holder 156 x 161 x 57 Blende / Cover plate 122 x 143 x 150 - 1/2" + 1"
		✓	✓	✓	✓	23	Halterungsbügel / Angle holder 156 x 161 x 57 Blende / Cover plate 122 x 143 x 150
✓	✓	✓	✓	✓	✓	23	Halterungsbügel / Angle holder 312 x 161 x 57 Blende / Cover plate 278 x 143 x 150 - 1/2" + 1"
✓ 2x	✓ 2x			✓	✓	23	Halterungsbügel / Angle holder 312 x 161 x 57 Blende / Cover plate 278 x 143 x 150 - 1/2" + 1"
✓	✓					22	Spüle ohne Rand / Container without border 120 x 120 x 110 mit Rand / with border 141 x 141 x 110 - 1/2" + 1"
✓	✓			✓	✓	22	Halterungsbügel / Angle holder 156 x 161 x 57 Blende / Cover plate 122 x 143 x 150 - 1/2" + 1"
✓	✓	✓		✓	✓	23	Halterungsbügel / Angle holder 312 x 161 x 57 Blende / Cover plate 278 x 143 x 150 - 1/2" + 1"
✓	✓			✓	✓	23	Halterungsbügel / Angle holder 312 x 161 x 57 Blende / Cover plate 278 x 143 x 150 - 1/2" + 1"



920 998



Die Glanzvolle The Sparkle

- ✓ **Wasser-Rückfluss-Verhinderer**
Water-backflow-preventer
- ✓ **Siebteller / Straining disc**
- ✓ **Portioniererabtropfbügel**
Scoop drain insert



921 001 Advantage Silver

Portioniererdusche mit integriertem Wasser-Rückfluss-Verhinderer inkl. Siebteller

Spray rinsing unit for dishers with integrated water-backflow-preventer incl. straining disc

920 001 Advantage Silver

Portioniererdusche 921 001 ohne Siebteller

Spray rinsing unit 921 001 without straining disc

921 002 Comfort Silver

Portioniererdusche 921 001 mit Portionierspüle inkl. Abkloppprofil, Wasserüberlaufrohr und Portioniererabtropfbügel

Spray rinsing unit for dishers 921 001 with container incl. tap-off section, water overflow pipe and scoop drain insert

920 002 Comfort Silver

Portioniererduschanlage 921 002 ohne Siebteller und Portioniererabtropfbügel

Spray rinsing device 921 002 without straining disc and scoop drain insert



921 001 Advantage Silver

921 002 Comfort Silver

921 003 Unlimited Silver

Portioniererdusche 921 001 mit Portionierspüle inkl. Abkloppprofil, Wasserüberlaufrohr, Portioniererabtropfbügel und Halterung für die Wandmontage

Spray rinsing unit for dishers 921 001 with container incl. tap-off section, water overflow pipe, scoop drain insert and holder for wall attachment

920 003 Unlimited Silver

Portioniererduschanlage 921 003 ohne Siebteller und Portioniererabtropfbügel

Spray rinsing device 921 003 without straining disc and scoop drain insert

921 004 Unlimited Silver Exclusive

Portioniererdusche 921 001 mit Portionierspüle inkl. Abkloppprofil, Wasserüberlaufrohr, Portioniererabtropfbügel und Halterung mit abgerundeten Ecken für die Wandmontage

Spray rinsing unit for dishers 921 001 with container incl. tap-off section, water overflow pipe, scoop drain insert and holder with rounded corners for wall attachment

920 004 Unlimited Silver Exclusive

Portioniererduschanlage 921 004 ohne Siebteller und Portioniererabtropfbügel

Spray rinsing device 921 004 without straining disc and scoop drain insert

921 005 Unlimited Silver Exclusive Plus

Portioniererdusche 921 001 mit Portionierspüle inkl. Abkloppprofil, Wasserüberlaufrohr, Portioniererabtropfbügel, Halterung mit abgerundeten Ecken für die Wandmontage und zusätzlichem Wasserhahn

Spray rinsing unit for dishers 921 001 with container incl. tap-off section, water overflow pipe, scoop drain insert, holder with rounded corners for wall attachment and additional water-tap

910 966 Anbauhalterung/ Holder for wall attachment

Verlängerte Anbauhalterung mit Höhe ca. 480 mm zur Verwendung mit 926 002

Holder for wall attachment 910 966 Extended holder for wall attachment with height approx. 480 mm for use in combination with 926 002

Gebogene Anbauhalterungsbügel für Vitrinen mit Radius 723 (s. 920 806) oder 1255 (s. 920 805)

Angle holders for wall attachment for curved cabinets with radius 723 (see 920 806) or 1255 (see 920 905)

921 003 Unlimited Silver



921 004 Unlimited Silver Exclusive



921 005 Unlimited Silver Exclusive Plus



i.ScoopShower Silver

Modelle / Models

921 008 Unlimited Silver

Portioniererdusche 921 001 mit Portionierspüle inkl. Abklopfprofil, Wasserüberlaufrohr, Portioniererabtropfbügel und Anbauhalterungsbügel mit Bohrungen für zusätzliche Wasserhähne

Spray rinsing unit for dishers 921 001 with container incl tap-off section, water overflow pipe, scoop drain insert and angle holder for wall attachment with holes for additional water-taps

920 008 Unlimited Silver

Portioniererduschanlage 921 008 ohne Siebteller und Portioniererabtropfbügel

Spray rinsing device 921 008 without straining disc and scoop drain insert

921 009 Unlimited Silver

Portioniererdusche 921 001 mit Portionierspüle inkl. Abklopfprofil, Wasserüberlaufrohr, Portioniererabtropfbügel, Anbauhalterungsbügel mit Bohrungen für zusätzliche Wasserhähne und Blende

Spray rinsing unit for dishers 921 001 with container incl. tap-off section, water overflow pipe, scoop drain insert, angle holder for wall attachment with holes for additional water-taps and cover plate

920 009 Unlimited Silver

Portioniererduschanlage 921 009 ohne Siebteller und Portioniererabtropfbügel

Spray rinsing device 921 009 without straining disc and scoop drain insert

921 008 Unlimited Silver



921 009 Unlimited Silver



921 006 Unlimited Silver

2x Portioniererdusche 921 001 mit Portionierspüle inkl. Abklopfprofil, Wasserüberlaufrohr, Portioniererabtropfbügel (2x) und Anbauhalterungsbügel mit Bohrungen für zusätzliche Wasserhähne

2x Spray rinsing unit for dishers 921 001 with container incl. tap-off section, water overflow pipe, scoop drain insert (2x) and angle holder for wall attachment with holes for additional water-taps

920 006 Unlimited Silver

Portioniererduschanlage 921 006 ohne Siebteller und Portioniererabtropfbügel

Spray rinsing device 921 006 without straining disc and scoop drain insert

921 007 Unlimited Silver

2x Portioniererdusche 921 001 mit Portionierspüle inkl. Abklopfprofil, Wasserüberlaufrohr, Portioniererabtropfbügel (2x), Anbauhalterungsbügel mit Bohrungen für zusätzliche Wasserhähne und Blende

2x Spray rinsing unit for dishers 921 001 with container incl. tap-off section, water overflow pipe, scoop drain insert (2x), angle holder for wall attachment with holes for additional water-taps and cover plate

920 007 Unlimited Silver

Portioniererduschanlage 921 007 ohne Siebteller und Portioniererabtropfbügel

Spray rinsing device 921 007 without straining disc and scoop drain insert

921 006 Unlimited Silver



921 007 Unlimited Silver



Weitere Optionen / More options

920 212



920 905



920 801

920 811

920 907



920 912

i.ScoopShower Silver

RUNDE Portioniererduschanlagen -

ROUND spray rising devices for ice-cream scoops

921 020 Comfort Silver Rund / Round

Portioniererdusche 921 001 mit Portioniererspüle klein/rund inkl. Siebeinsatz für Ablaufanschluss

Spray rinsing unit for dishers 921 001 with round/small container incl. strainer insert for drain connection

920 020 Comfort Silver Rund / Round

Portioniererduschanlage 921 020 ohne Siebteller

Spray rinsing device 921 020 without straining disc

920 993

Adapterträgerplatte für i.ScoopShower Silver & Silver WATERSTOP Rund (Außendurchmesser ca. 200 mm)

Adapter holder plate for i.ScoopShower Silver & Silver WATERSTOP Round (Exterior diameter approx. 200 mm)

921 029 Unlimited Silver Rund / Round

Portioniererdusche 921 001 mit Portioniererspüle klein/rund inkl. Siebeinsatz für Ablaufanschluss, Anbauhalterungsbügel und Blende

Spray rinsing unit for dishers 921 001 with round/small container incl. strainer insert for drain connection, angle holder for wall attachment with cover plate

920 029 Unlimited Silver Rund / Round

Portioniererduschanlage 921 029 ohne Siebteller

Spray rinsing device 921 029 without straining disc

920 998

Portionierabtropfbehälter / Scoop drain container

Abtropfbehälter inkl. Abtropfsiebeinsatz, Anbauhalterungsbügel und Blende

Scoop drain container incl. scoop drain insert, angle holder for wall attachment with cover plate



921 020
Comfort Silver
Rund / Round

920 993



921 029
Unlimited Silver
WATERSTOP



Herausnehmbar (Abtropfbehälter und Abtropfsiebeinsatz)
Removable (scoop drain container and scoop drain insert)



921 024 Unlimited Silver Rund / Round

Portioniererdusche 921 001 mit Portioniererspüle klein/rund inkl. Siebeinsatz für Ablaufanschluss, Anbauhalterungsbügel und Blende sowie zusätzlichem Portioniererabtropfbehälter inkl. Abtropfsiebeinsatz

Spray rinsing unit for dishers 921 001 with round/small container incl. strainer insert for drain connection, angle holder for wall attachment with cover plate as well as additional scoop drain container incl. scoop drain insert

920 024 Unlimited Silver Rund / Round

Portioniererduschanlage 921 024 ohne Siebteller und Abtropfsiebeinsatz

Spray rinsing device 921 024 without straining disc and scoop drain insert

921 027 Unlimited Silver Rund / Round

2x Portioniererdusche 921 001 mit Portioniererspüle klein/rund inkl. Siebeinsatz für Ablaufanschluss, Anbauhalterungsbügel und Blende

2x Spray rinsing unit for dishers 921 001 with round/small container incl. strainer insert for drain connection, angle holder for wall attachment and cover plate

920 027 Unlimited Silver Rund / Round

Portioniererduschanlage 921 027 ohne Siebteller

Spray rinsing device 921 027 without straining disc



921 024
Unlimited Silver
Rund / Round



921 027
Unlimited Silver
Rund / Round

921 232 Mobile Station inkl. / Mobile station incl. i.ScoopShower Comfort Silver 921 002

Waschbecken /
Sink



Ablagebehälter /
Storage container

Becherspender /
Cup dispenser

Frischwasserkarister /
Fresh water canister

Abwasserkarister /
Waste water canister



ca. 950 / 1100 mm
approx. 950 / 1100 mm

ca. 600 mm
approx. 600 mm

ca. 400 mm
approx. 400 mm

921 232 i.ScoopShower Mobile Station

Mobile Station als Pumpsystem für Kanisterbetrieb (230 Volt) inkl. Portioniererduschanlage 921 002 (Portioniererdusche mit integriertem Wasser-Rückfluss-Verhinderer inkl. Siebteller mit Portioniererspüle inkl. Abklopfprofil, Wasserüberlaufrohr und Portioniererabtropfbügel), Waschbecken mit Wasserhahn, Becherspender, Abtropf-/Ablagebehälter, Frischwasserkarister, Abwasserkarister.
Mobilversion – 230 Volt
Maße LxBxH (ca. mm) - 600 x 400 x 950/1100

Mobile station as pumping system for canister mode (230 Volt) incl. spray rinsing device for ice-cream scoops 921 002 (Spray rinsing unit with integrated water-backflow-preventer incl. straining disc with container incl. tap-off-section, water overflow pipe and scoop drain insert), sink with water-tap, cup dispenser, scoop drain / storage container, fresh water canister, waste water canister.
Mobile version – Voltage 230V
Dimensions LxWxH (approx. mm) - 600 x 400 x 950/1100

921 230 i.ScoopShower Mobile Silver 230V

Portioniererdusche 921 002 (Portioniererdusche mit integriertem Wasser-Rückfluss-Verhinderer inkl. Siebteller mit Portioniererspüle inkl. Abklopfprofil, Wasserüberlaufrohr und Portioniererabtropfbügel) als Pumpsystem für Kanisterbetrieb (230 Volt) steckfertig auf Trägerplatte vormontiert.
Mobilversion – 230 Volt (auch verfügbar als 12 Volt Version 921 012)
Maße BxHxD (ca. mm) - 400 x 500 x 120 (inkl. Trägerplatte - nicht abgebildet)

Spray rinsing device for ice-cream scoops 921 002 (spray rinsing unit with integrated water-backflow-preventer incl. straining disc with container incl. tap-off-section, water overflow pipe and scoop drain insert) as pumping system for canister mode (Voltage 230V) preassembled on carrier plate and ready to fit.
Mobile version – Voltage 230V (also available as 12V version 921 012)
Dimensions WxHxD (approx. mm) - 400 x 500 x 120 (incl. carrier plate - not shown)

921 232 Mobile Silver



921 230 Mobile Silver

Wandmontage /
Wall mount



Optional:
Optional:

910 973
Wasserkarister /
Water canister



Auswahlhilfe / Right choice							
Art.Nr. Item No.	Modell Model	Art Type	Portionier- dusche Spray rinsing unit	Wasserstrahl- Regler Water-jet- adjustment	Wasser-Stopp- Automatik Automatic waterstop	Wasser-Rückfluss- Verhinderer Water-backflow- preventer	Siebteller Straining disc
i.ScoopShower Silver inklusive Siebteller / including straining disc							
921 001	Advantage	Bausatzversion Assembly version	✓			✓	✓
921 002	Comfort	Einbauversion Fit-in version	✓			✓	✓
921 003	Unlimited	Anbauversion Add-on version	✓			✓	✓
921 004	Unlimited Exclusive	Anbauversion rund Add-on version round	✓			✓	✓
921 005	Unlimited Exclusive Plus	Anbauversion rund Add-on version round	✓			✓	✓
i.ScoopShower Silver							
920 001	Advantage	Bausatzversion Assembly version	✓			✓	
920 002	Comfort	Einbauversion Fit-in version	✓			✓	
920 003	Unlimited	Anbauversion Add-on version	✓			✓	
920 004	Unlimited Exclusive	Anbauversion rund Add-on version round	✓			✓	

Spülbehälter Rinsing container	Abklopffprofil Tap-off section	Portionier- abtropfbügel Scoop drain insert	Anbauhalterung Holder for wall attachment	Zusätzlicher Wasserhahn Additional water-tap	Seite Page	Maße LxBxH (ca. mm) & Wasseranschluss Dim. LxWxH (approx. mm) & water connection
					30	Höhe / Height 240 1/2"
✓	✓	✓			30	Spüle ohne Rand Container without border 251 x 91,5 x 115 mit Rand / with border 269,5 x 110,5 x 115 - 1/2"
✓	✓	✓	✓		31	Halterung / Holder 270 x 112 x 180 1/2"
✓	✓	✓		Abgerundete Ecken Rounded corners	31	Halterung / Holder 375 x 123 x 270 1/2"
✓	✓	✓		Abgerundete Ecken Rounded corners	31	Halterung / Holder 375 x 123 x 270/375 1/2" + 3/8"
i.ScoopShower Silver						
					30	Höhe / Height 240 1/2"
✓	✓				30	Spüle ohne Rand Container without border 251 x 91,5 x 115 mit Rand / with border 269,5 x 110,5 x 115 - 1/2"
✓	✓		✓		31	Halterung / Holder 270 x 112 x 180 1/2"
✓	✓			Abgerundete Ecken Rounded corners	31	Halterung / Holder 375 x 123 x 270 1/2"



Auswahlhilfe / Right choice							
Art.Nr.	Modell	Art	Portionier- dusche	Wasserstrahl- Regler	Wasser-Stopp- Automatik	Wasser-Rückfluss- Verhinderer	Siebteller
Item No.	Model	Type	Spray rinsing unit	Water-jet- adjustment	Automatic waterstop	Water-backflow- preventer	Straining disc
i.ScoopShower Silver inklusive Siebteller / including straining disc							
921 008	Unlimited	Anbauversion Add-on version	✓			✓	✓
921 009	Unlimited	Anbauversion Add-on version	✓			✓	✓
921 006	Unlimited	Anbauversion Add-on version	✓ 2x			✓	✓ 2x
921 007	Unlimited	Anbauversion Add-on version	✓ 2x			✓	✓ 2x
i.ScoopShower Silver							
920 008	Unlimited	Anbauversion Add-on version	✓			✓	
920 009	Unlimited	Anbauversion Add-on version	✓			✓	
920 006	Unlimited	Anbauversion Add-on version	✓ 2x			✓	
920 007	Unlimited	Anbauversion Add-on version	✓ 2x			✓	

Spülbehälter	Abklopf- profil	Portionier- abtropfbügel	Anbauhalterungs- bügel	Blende für Halterungsbügel	Zusätzlicher Wasserhahn	Seite	Maße LxBxH (ca. mm) & Wasseranschluss
Rinsing container	Tap-off section	Scoop drain insert	Angle holder for wall attachment	Cover plate for angle holder	Additional water-tap	Page	Dim. LxWxH (approx. mm) & water connection
✓	✓	✓	✓		optional	32	Halterungsbügel / Angle holder 354 x 137 x 63 - 1/2"
✓	✓	✓	✓	✓	optional	32	Halterungsbügel / Angle holder 354 x 137 x 63 Blende / Cover plate 254 x 118 x 150 - 1/2"
✓	✓	✓ 2x	✓		optional	33	Halterungsbügel / Angle holder 608 x 182 x 66 - 1" 1/2" + 1"
✓	✓	✓ 2x	✓	✓	optional	33	Halterungsbügel / Angle holder 608 x 182 x 66 Blende / Cover plate 506 x 162 x 120 - 1" 1/2" + 1"
✓	✓		✓		optional	32	Halterungsbügel / Angle holder 354 x 137 x 63 - 1/2"
✓	✓		✓	✓	optional	32	Halterungsbügel / Angle holder 354 x 137 x 63 Blende / Cover plate 254 x 118 x 150 - 1/2"
✓	✓		✓		optional	33	Halterungsbügel / Angle holder 608 x 182 x 66 - 1" 1/2" + 1"
✓	✓		✓	✓	optional	33	Halterungsbügel / Angle holder 608 x 182 x 66 Blende / Cover plate 506 x 162 x 120 - 1" 1/2" + 1"





Auswahlhilfe / Right choice							
Art.Nr.	Modell	Art	Portionierdusche	Wasserstrahl-Regler	Wasser-Stopp-Automatik	Wasser-Rückfluss-Verhinderer	Siebteller
Item No.	Model	Type	Spray rinsing unit	Water-jet-adjustment	Automatic waterstop	Water-backflow-preventer	Straining disc
i.ScoopShower Silver WATERSTOP inklusive Siebteller / including straining disc							
921 020	Comfort	Einbauversion Fit-in version	✓			✓	✓
921 029	Unlimited	Anbauversion Add-on version	✓			✓	✓
920 998	Unlimited	Anbauversion Add-on version					
921 024	Unlimited	Anbauversion Add-on version	✓			✓	✓
921 027	Unlimited	Anbauversion Add-on version	✓ 2x			✓	✓
i.ScoopShower Silver WATERSTOP							
920 020	Comfort	Einbauversion Fit-in version	✓			✓	
920 029	Unlimited	Anbauversion Add-on version	✓			✓	
920 024	Unlimited	Anbauversion Add-on version	✓			✓	
920 027	Unlimited	Anbauversion Add-on version	✓ 2x			✓	

Spülbehälter	Siebeinsatz für Ablaufanschluss	Abtropfbehälter	Abtropfsiebeinsatz	Anbauhalterungsbügel	Blende für Halterungsbügel	Seite	Maße LxBxH (ca. mm) & Wasseranschluss
Rinsing container	Strainer insert for drain connection	Scoop drain container	Scoop drain insert	Angle holder for wall attachment	Cover plate for angle holder	Page	Dim. LxWxH (approx. mm) & water connection
✓	✓					34	Spüle ohne Rand / Container without border 120 x 120 x 110 mit Rand / with border 141 x 141 x 110 - 1/2" + 1"
✓	✓			✓	✓	34	Halterungsbügel / Angle holder 156 x 161 x 57 Blende / Cover plate 122 x 143 x 150 - 1/2" + 1"
		✓	✓	✓	✓	35	Halterungsbügel / Angle holder 156 x 161 x 57 Blende / Cover plate 122 x 143 x 150
✓	✓	✓	✓	✓	✓	35	Halterungsbügel / Angle holder 312 x 161 x 57 Blende / Cover plate 278 x 143 x 150 - 1/2" + 1"
✓	✓			✓	✓	35	Halterungsbügel / Angle holder 312 x 161 x 57 Blende / Cover plate 278 x 143 x 150 - 1/2" + 1"
✓	✓					34	Spüle ohne Rand / Container without border 120 x 120 x 110 mit Rand / with border 141 x 141 x 110 - 1/2" + 1"
✓	✓			✓	✓	34	Halterungsbügel / Angle holder 156 x 161 x 57 Blende / Cover plate 122 x 143 x 150 - 1/2" + 1"
✓	✓	✓		✓	✓	35	Halterungsbügel / Angle holder 312 x 161 x 57 Blende / Cover plate 278 x 143 x 150 - 1/2" + 1"
✓	✓			✓	✓	35	Halterungsbügel / Angle holder 312 x 161 x 57 Blende / Cover plate 278 x 143 x 150 - 1/2" + 1"



Portioniererspülen Rinsing containers

910 000 Permanent

Portioniererspüle für permanenten Wasserdurchfluss mit Abklopffprofil, Wasserüberlaufrohr und Abteiler

Rinsing container with tap-off section, water overflow pipe and divider as through flow system with permanent water flow

910 100 Permanent Plus

Portioniererspüle für permanenten Wasserdurchfluss mit Abklopffprofil, Wasserüberlaufrohr, Abteiler und Halterung für die Wandmontage

Rinsing container with tap-off section, water overflow pipe, divider and holder for wall attachment as through flow system with permanent water flow

910 000
Permanent



910 100
Permanent Plus



Für die höchsten Ansprüche!

For highest
requirements!

Mehr Komfort durch
abgerundete Ecken!

More comfort for your
working environment!

910 200 Permanent Exclusive Plus

Portioniererspüle für permanenten Wasserdurchfluss mit Wasserüberlaufrohr, Abteilern und Halterung mit abgerundeten Ecken für die Wandmontage

Rinsing container for permanent water flow with water overflow pipe, dividers and holder with rounded corners for wall attachment



Permanent Exclusive Plus

Auswahlhilfe / Right choice



Art.Nr. Item No.	Modell Model	Art Type	Portionier- dusche Spray rinsing unit	Wasserstrahl- Regler Water-jet- adjustment	Wasser-Stopp- Automatik Automatic waterstop	Wasser-Rückfluss- Verhinderer Water-backflow- preventer	Siebteller Straining disc
---------------------	-----------------	-------------	--	---	--	--	------------------------------

i.ScoopShower Permanent - Portioniererspülen für permanenten Wasserdurchfluss

910 000	Permanent	Einbauversion Fit-in version					
910 100	Permanent Plus	Anbauversion Add-on version					
910 200	Permanent Exclusive Plus	Anbauversion rund Add-on version round					



Spülbehälter Rinsing container	Abklopffprofil Tap-off section	Portionier- abtropfbügel Scoop drain insert	Anbauhalterung Holder for wall attachment	Zusätzlicher Wasserhahn Additional water-tap	Seite Page	Maße LxBxH (ca. mm) & Wasseranschluss Dim. LxWxH (approx. mm) & water connection
--------------------------------------	-----------------------------------	--	---	---	---------------	---

Rinsing container as through flow system with permanent water flow

✓	✓	Abteiler Divider			44	Spüle ohne Rand Container without border 251 x 91,5 x 115 mit Rand / with border 269,5 x 110,5 x 115 1/2" + 3/8"
✓	✓	Abteiler Divider	✓		44	Halterung / Holder 270 x 112 x 180 1/2" + 3/8"
✓		Abteiler Divider	Abgerundete Ecken Rounded corners	✓	45	Halterung / Holder 375 x 123 x 270/375 1/2" + 3/8"

Art.Nr. Item No.	Produktbeschreibung Product description	Maße LxBxH (ca. mm) & Wasseranschluss Dim. LxWxH (approx. mm) & water connection
910 908	Spülbehälter inkl. Abklopfprofil und Wasserüberlaufrohr für i.ScoopShower Portioniererdusche (mit Rand 269,5 x 110,5 x 115 – ohne Rand 251 x 91,5 x 115) Rinsing container incl. tap-off section and water overflow pipe for i.ScoopShower spray rinsing unit (with border 269,5 x 110,5 x 115 – without border 251 x 91,5 x 115)	
910 903	Anbauhalterung für Spülbehälter 910 908 (270 x 112 x 180) Holder for wall attachment for rinsing container 910 908 (270 x 112 x 180)	
910 966	Anbauhalterung für Spülbehälter 910 908 (270 x 112 x 480) Holder for wall attachment for rinsing container 910 908 (270 x 112 x 480)	
920 210	Anbauhalterung mit abgerundeten Ecken für die Wandmontage mit Spülbehälter inkl. Abklopfprofil und Wasserüberlaufrohr für i.ScoopShower Portioniererdusche (375 x 123 x 270 - 1/2") Holder with rounded corners for wall attachment with rinsing container incl. tap-off section and water overflow pipe for i.ScoopShower spray rinsing divises (375 x 123 x 270 - 1/2")	
920 211	Anbauhalterung mit abgerundeten Ecken für die Wandmontage mit Spülbehälter inkl. Abklopfprofil und Wasserüberlaufrohr mit zusätzlichem Wasserhahn für i.ScoopShower Portioniererdusche (375 x 123 x 270/375 - 1/2"+ 3/8") Holder with rounded corners for wall attachment with rinsing container incl. tap-off section and water overflow pipe incl. additional water-tap for i.ScoopShower spray rinsing divises (375 x 123 x 270/375 - 1/2")	
920 800	Anbauhalterungsbügel für Spülbehälter 910 908 (354 x 137 x 63) Angle holder for wall attachment for rinsing container 910 908 (354 x 137 x 63)	
920 805	Gebogener Anbauhalterungsbügel für Spülbehälter 910 908 für Vitrinen mit Radius 1255 Bended angle holder for wall attachment for rinsing container 910 908 for curved cabinets with radius 1255	
920 806	Gebogener Anbauhalterungsbügel für Spülbehälter 910 908 für Vitrinen mit Radius 723 Bended holder for wall attachment for rinsing container 910 908 for curved cabinets with radius 723	
920 810	Blende für Anbauhalterungsbügel 920 800, 920 805 und 920 806 (254 x 118 x 150) Cover plate for angle holder for wall attachment 920 800, 920 805 and 920 806 (254 x 118 x 150)	
920 801	Anbauhalterungsbügel für 2x Spülbehälter 910 908 (658 x 137 x 63) Angle holder for wall attachment for 2x rinsing container 910 908 (658 x 137 x 63)	
920 811	Blende für Anbauhalterungsbügel 920 801 (558 x 118 x 150) Cover plate for angle holder for wall attachment 920 801 (558 x 118 x 150)	
920 908	Spülbehälter inkl. Abklopfprofil und Wasserüberlaufrohr für 2x i.ScoopShower Portioniererdusche (mit Rand 530 x 162 x 100 – ohne Rand 504 x 138 x 100) Rinsing container incl. tap-off section and water overflow pipe for 2x i.ScoopShower spray rinsing unit (with border 530 x 162 x 100 – without border 504 x 138 x 100)	
920 804	Anbauhalterungsbügel für Spülbehälter 920 908 (608 x 182 x 66) Angle holder for wall attachment for rinsing container 920 908 (608 x 182 x 66)	
920 814	Blende für Anbauhalterungsbügel 920 804 (506 x 162 x 120) Cover plate for angle holder for wall attachment 920 804 (506 x 162 x 120)	

Art.Nr. Item No.	Produktbeschreibung Product description	Maße LxBxH (ca. mm) & Wasseranschluss Dim. LxWxH (approx. mm) & water connection
920 991	Spülbehälter rund inkl. 1" Ablaufanschluss und Loch für Portioniererdusche i.ScoopShower (mit Rand 141 x 141 x 110 - ohne Rand 120 x 120 x 110) Rinsing container round incl. 1" drain connection and hole for spray rinsing unit i.ScoopShower (with border 141 x 141 x 110 - without border 120 x 120 x 110)	
920 993	Adapterträgerplatte für Portioniereraabtropfbehälter rund 920 989 und Spülbehälter rund 920 991 (Außendurchmesser ca. 200) Adapter holder plate for scoop drain container round 920 989 and rinsing container round 920 991 (Exterior diameter approx. 200)	
920 989	Portioniereraabtropfbehälter rund (mit Rand 141 x 141 x 110 - ohne Rand 120 x 120 x 110) Scoop drain container round (with border 141 x 141 x 110 - without border 120 x 120 x 110)	
920 999	Abtropfsiebeinsatz für Portioniereraabtropfbehälter rund 920 989 (118 x 118 x 10) Scoop drain insert for scoop drain container round 920 989 (118 X 118 X 10)	
920 994	Anbauhalterungsbügel für Portioniereraabtropfbehälter rund 920 989 und Spülbehälter rund 920 991 (156 x 161 x 57) Angle holder for wall attachment for scoop drain container round 920 989 and rinsing container round 920 991 (156 x 161 x 57)	
920 995	Blende für Anbauhalterungsbügel 920 994 (122 x 143 x 150) Cover plate for angle holder for wall attachment 920 994 (122 x 143 x 150)	
920 996	Anbauhalterungsbügel für Portioniereraabtropfbehälter rund 920 989 und Spülbehälter rund 920 991 (312 x 161 x 57) Angle holder for wall attachment for scoop drain container round 920 989 and rinsing container round 920 991 (312 x 161 x 57)	
920 997	Blende für Anbauhalterungsbügel 920 996 (278 x 143 x 150) Cover plate for angle holder for wall attachment 920 996 (278 x 143 x 150)	
920 212	Wasserhahn Water-tap	
920 213	Portioniereraabtropfbügel für Spülbehälter 910 908 (57 x 70 x 97) Scoop drain insert for rinsing container 910 908 (57 x 70 x 97)	
920 214	Portioniereraabtropfbügel für Spülbehälter 920 908 (85 x 154 x 80) Scoop drain insert for rinsing container 920 908 (85 x 154 x 80)	
910 901	Abklopfprofil für Spülbehälter 910 908 (Länge ca. 200) Tap-off section for rinsing container 910 908 (length approx. 200)	
910 902	Abklopfprofil inkl. U-Profil (Länge ca. 200) Tap-off section incl. U-section (length approx. 200)	

Art.Nr. Item No.	Produktbeschreibung Product description	Maße LxBxH (ca. mm) & Wasseranschluss Dim. LxWxH (approx. mm) & water connection
920 905	Abklopfprofil inkl. U-Profil für Längseinbau in Spülbehälter 910 908 (Länge ca. 100) Tap-off section incl. U-section for longitudinal installation into rinsing container 910 908 (length approx. 100)	
920 907	Abklopfprofil inkl. U-Profil für Längseinbau in Spülbehälter 920 908 (Länge ca. 150) Tap-off section incl. U-section for longitudinal installation into rinsing container 920 908 (length approx. 150)	
910 907	Wasserablaufanschluss 1/2" für Spülbehälter 910 908 Water drain connection 1/2" for rinsing containers 910 908	
910 909	Wasserüberlaufrohr 1/2" für Wasserablaufanschluss 1/2" 910 907 (Länge ca. 90 mm) Water overflow pipe 1/2" for water drain connection 1/2" 910 907 (length approx. 90 mm)	
930 957	Wasserablaufanschluss 1" für Spülbehälter 920 991 Water drain connection 1" for rinsing container 920 991	
930 958	Siebeinsatz für Wasserablaufanschluss 1" 930 957 Strainer insert water drain connection 1" 930 957	
930 962	Wasserüberlaufrohr 1" für Wasserablaufanschluss 1" 930 957 (Länge ca. 95 mm) Water overflow pipe 1" for water drain connection 1" 930 957 (length approx. 95 mm)	
910 952	Muffe 1/2" x 1/2" IGxIG Fitting 1/2" x 1/2" FTxFT	
910 953	Kugelhahn 1/2" x 1/2" IGxIG Ball-tap 1/2" x 1/2" FTxFT	
910 954	Panzerschlauch (Länge 300 mm) Reinforced hose (length 300 mm)	
910 950	Druckminderer 1/2" x 1/2" AGxAG Pressure reducer 1/2" x 1/2" MTxMT	
930 951	Manometer für Druckminderer 910 950 und 930 950 Manometer for pressure reducer 910 950 and 930 950	
920 920	Siebteller für i.ScoopShower Silver und Silver WATERSTOP Straining disc for i.ScoopShower Silver and Silver WATERSTOP	

Art.Nr. Item No.	Produktbeschreibung Product description	Maße LxBxH (ca. mm) & Wasseranschluss Dim. LxWxH (approx. mm) & water connection
920 922	Kunststoffkugel für i.ScoopShower Silver und Silver WATERSTOP (Länge 13,5mm) Plastic sphere for i.ScoopShower Silver and Silver WATERSTOP (length 13,5mm)	
920 923	Kunststoffkugel für i.ScoopShower Silver und Silver WATERSTOP (Länge 18,5 mm) Plastic sphere for i.ScoopShower Silver and Silver WATERSTOP (length 18,5 mm)	
920 924	Kunststoffkugel für i.ScoopShower Silver und Silver WATERSTOP (Länge 23,5 mm) Plastic sphere for i.ScoopShower Silver and Silver WATERSTOP (length 23,5 mm)	
920 925	Kunststoffkugel für i.ScoopShower Silver und Silver WATERSTOP (Länge 28,5 mm) Plastic sphere for i.ScoopShower Silver and Silver WATERSTOP (length 28,5 mm)	
920 932A (-2010)	Ventilmechanismus für i.ScoopShower Silver und Silver WATERSTOP (Dichtung nicht geclipst) Valve assembly for i.ScoopShower Silver and Silver WATERSTOP (gasket not clipped)	
920 932B (2011-)	Ventilmechanismus mit geclipster Dichtung für i.ScoopShower Silver und Silver WATERSTOP Valve assembly with clipped gaskets for i.ScoopShower Silver and Silver WATERSTOP	
920 946	Dichtungssatz komplett für i.ScoopShower Silver und Silver WATERSTOP Complete set of gaskets for i.ScoopShower Silver and Silver WATERSTOP	
920 911	Luftsprudler für i.ScoopShower Silver und Silver WATERSTOP Aerator for i.ScoopShower Silver and Silver WATERSTOP	
920 984	Wasser-Rückfluss-Verhinderer für i.ScoopShower Silver und Silver WATERSTOP Water-backflow-preventer for i.ScoopShower Silver and Silver WATERSTOP	
910 920	Siebteller für i.ScoopShower Classic Straining disc for i.ScoopShower Classic	
910 922	Kunststoffkugel für i.ScoopShower Classic Plastic sphere for i.ScoopShower Classic	
910 932	Ventilmechanismus für i.ScoopShower Classic Valve assembly for i.ScoopShower Classic	
910 946	Dichtungssatz komplett für i.ScoopShower Classic Complete set of gaskets for i.ScoopShower Classic	
910 911	Luftsprudler für i.ScoopShower Classic Aerator for i.ScoopShower Classic	

Portionierer- und Spachtelduschen Spray rinsing devices for ice-cream scoops and spatulas

Die neue **i.SpatulaShower** ist perfekt abgestimmt, um alle gängigen (Eis-)Portionierer und (Eis-)Spachteln optimal und mit sehr geringem Wasserverbrauch zu reinigen.

The new **i.SpatulaShower** is designed to perfectly clean all types of ice-cream scoops and spatulas with a minimum consumption of water.

smart & aus
Deutschland



Funktion

Durch Aufdrücken des Portionierers/der Spachtel auf die Aktivierungsscheibe werden die Wasserventile geöffnet. Der Portionierer/die Spachtel wird stets mit frischem Wasser aus den Düsen gespült. Dadurch werden die Eisreste weggespült und schmutziges Waschwasser läuft sofort ab. Beim Abheben des Portionierers/der Spachtel von der Aktivierungsscheibe schließen die Wasserventile durch den Wasserdruck wieder automatisch.

Weniger Wasserverbrauch – höhere Wirtschaftlichkeit

Durchschnittlich über 50% Wasserersparnis im Vergleich zu Systemen mit permanentem Wasserdurchfluss durch ein automatisches Abstellventil.

Mehr Hygiene – bessere Qualität

Der Portionierer/die Spachtel wird stets mit frischem Wasser gespült. Schmutziges Waschwasser läuft sofort ab.

Durch die leichte und vollständige Zerlegbarkeit der **i.SpatulaShower** wird eine komfortable und einfache Reinigung im Behälter und der Dusche von innen möglich, ohne die komplette Duschanlage demontieren zu müssen.

i.SpatulaShower can be disassembled quickly and completely. This enables a comfortable and easy cleaning of the rinsing container as well as the spray rinsing unit itself even from inside without requiring to uninstall the complete device.

Function

The water valves are opened by pressing the scoop/spatula on the activation disc. The scoop/spatula is always rinsed with fresh water from the discharge nozzles on the sides. Rinsing water runs away immediately. On removing the scoop/spatula from the activation disc the water valves are automatically closed again by the water pressure.

Less water consumption – greater economic efficiency

Use of an automatic shut-off valve enables in average more than 50% water savings to be achieved compared to traditional dipper well systems with continuous water flow.

More hygiene – improved quality

The ice-cream scoop or spatula is always rinsed with fresh water. Rinsing water runs away immediately.



Die Wasserventile öffnen sich, wenn der Portionierer/die Spachtel auf die Aktivierungsscheibe gedrückt wird.
The water valves are opened by pressing the scoop/spatula on the activation disc.



Spritzschutzabdeckung mit Ablageflächen für Portionierer und Spachteln nach dem Spülvorgang.
Splash cover including deposit/holder for ice-cream scoops and spatulas after rinsing operations.



Wenn der Portionierer/die Spachtel von der Aktivierungsscheibe abgehoben wird, schließen die Wasserventile wieder automatisch.
On removing the scoop/spatula from the activation disc the water valves are automatically closed.

Spritzschutzabdeckung mit Ablageflächen für Portionierer und Spachteln nach dem Spülvorgang.
Splash cover including deposit/holder for ice-cream scoops and spatulas after rinsing operations.



integrierter Wasser-Rückfluss-Verhinderer
integrated water-backflow-preventer





930 910
Silikon-Abklopfmatte
für Plastik-Spritzschutzabdeckung /
Silicone tap-off pad for plastic splash cover

Nach dem Spülen des Portionierers oder der Spachtel dient das Abklopfprofil aus Silikon dazu, die restlichen Wassertropfen zu beseitigen. Durch das Abklopfen gelangt kein Wasser in das Speiseeis oder Lebensmittel.

After rinsing the scoop the tap-off section made of rubber-like material helps to remove the remaining drops of water. Tapping off the water ensures that it doesn't get into the ice cream or other food.

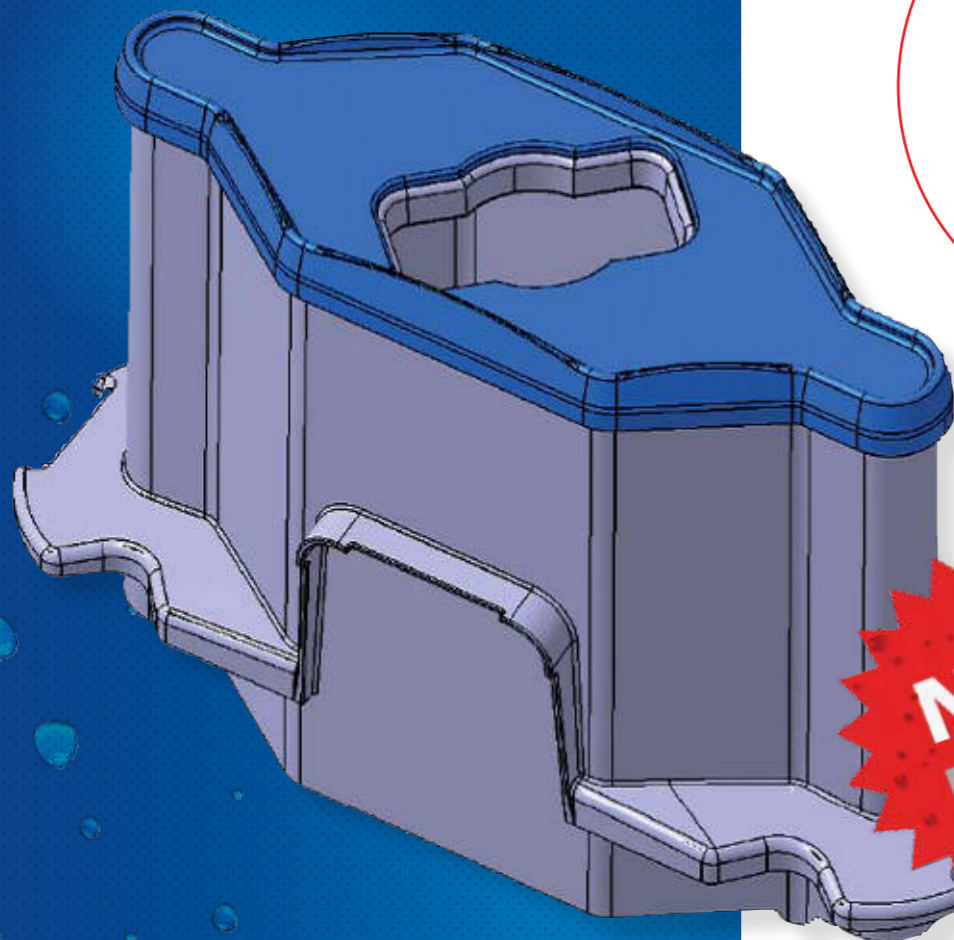
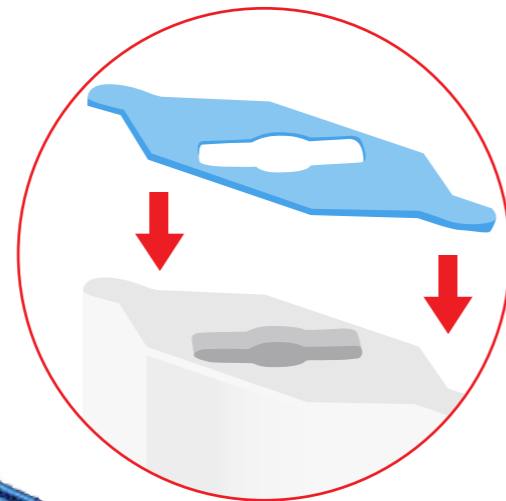

930 958
Siebeinsatz für Ablaufanschluss 930 957 /
Strainer insert for water drain connection 930957

Der Siebeinsatz dient zum Auffangen z.B. von Schokoladen-, Walnuss- oder Fruchtstücken, um einer Verstopfung des Wasserabflusses vorzubeugen.

The strainer insert serves to collect e.g. pieces of chocolate, nuts, fruits in order to avoid the water outlet from being blocked.



930 966
Anbauhalterung /
Holder for wall attachment

Verlängerte Anbauhalterung mit Höhe ca. 480 mm zur Verwendung mit i.SpatulaShower Comfort Silver 930 002.

Extended holder for wall attachment with height approx. 480 mm for use in combination with i.SpatulaShower Comfort Silver 930 002.



i.SpatulaShower

930 002 Comfort Silver

Portionier- und Spachteldusche mit Portioniererspüle und Spritzschutzabdeckung inkl. Siebeinsatz für Ablaufanschluss

Einbauversion
Wasseranschluss 3/4" + 1"
LxBxH Spüle mit Rand
ca. 325 x 132 x 150 mm
LxBxH Spüle ohne Rand
ca. 300 x 107 x 150 mm

Spray rinsing device for ice-cream scoops and spatulas with rinsing container and splash cover incl. strainer insert for drain connection

Fit-in version
Water connection 3/4" + 1"
LxWxH container with border
approx. 325 x 132 x 150 mm
LxWxH container without border
approx. 300 x 107 x 150 mm



930 002
Comfort Silver

930 003 Unlimited Silver

Portionier- und Spachteldusche mit Portioniererspüle und Spritzschutzabdeckung inkl. Siebeinsatz für Ablaufanschluss und Halterung für die Wandmontage

Anbauversion
Wasseranschluss 3/4" + 1"
LxBxH Halterung
ca. 310 x 124 x 185 mm

Spray rinsing device for ice-cream scoops and spatulas with rinsing container, splash cover and holder for wall attachment incl. strainer insert for drain connection

Add-on version
Water connection 3/4" + 1"
LxWxH holder
approx. 310 x 124 x 185 mm



930 003
Unlimited Silver

930 008 Unlimited Silver

Portionier- und Spachteldusche mit Portioniererspüle, Spritzschutzabdeckung und Anbauhalterungsbügel mit Bohrungen für zusätzliche Wasserhähne inkl. Siebeinsatz für Ablaufanschluss

Anbauversion
Wasseranschluss 3/4" + 1"
LxBxH Halterungsbügel
ca. 403 x 152 x 66 mm

Spray rinsing device for ice-cream scoops and spatulas with rinsing container, splash cover and angle holder for wall attachment with holes for additional water-taps incl. strainer insert for drain connection

Add-on version
Water connection 3/4" + 1"
LxWxH angle holder
approx. 403 x 152 x 66 mm



930 008
Unlimited Silver

930 009 Unlimited Silver

Portionier- und Spachteldusche mit Portioniererspüle, Spritzschutzabdeckung, Anbauhalterungsbügel mit Bohrungen für zusätzliche Wasserhähne und Blende inkl. Siebeinsatz für Ablaufanschluss

Anbauversion
Wasseranschluss 3/4" + 1"
LxBxH Blende
ca. 303 x 132 x 180 mm

Spray rinsing device for ice-cream scoops and spatulas with rinsing container, splash cover, angle holder for wall attachment with holes for additional water-taps and cover plate incl. strainer insert for drain connection

Add-on version
Water connection 3/4" + 1"
LxWxH cover plate
approx. 303 x 132 x 180 mm



930 009
Unlimited Silver

Installations-Kit / Installation-kit



i.SpatulaShower

sollte im Wasserdruckbereich zwischen 1,5 und 2,5 bar betrieben werden.

Installations-Kit 930 976 bestehend aus Druckminderer/ Manometer, Kugelhahn, Schlauch für die Wasserzulaufseite sowie Schmutzfänger, Gewindenippel und Schlauchverschraubung für die Wasser-ablaufseite nicht vergessen!

i.SpatulaShower

should be operated at water pressures between 1,5 and 2,5 bar.

Don't forget **installation-kit 930 976** consisting of pressure reducer/ manometer, ball-tap, hose for the water inlet side as well as dirt trap with strainer, threaded fitting and hose fitting for the water drain side!

Weitere Optionen / More options



920 212



920 803

920 813

930 232 Mobile Station inkl. / Mobile station incl. i.SpatulaShower Comfort Silver 930 002



Waschbecken /
Sink



Ablagebehälter /
Storage container

Becherspender /
Cup dispenser

Frischwasserkanister /
Fresh water canister

Abwasserkanister /
Waste water canister

ca. 950 / 1100 mm
approx. 950 / 1100 mm

ca. 600 mm
approx. 600 mm

ca. 400 mm
approx. 400 mm

930 232 i.SpatulaShower Mobile Station

Mobile Station als Pumpsystem für Kanisterbetrieb (230 Volt) inkl. Portionierer- und Spachtelduschanlage 930 002 (Portionierer- und Spachteldusche mit Portioniererspüle und Spritzschutzabdeckung inkl. Siebeinsatz für Ablaufanschluss), Waschbecken mit Wasserhahn, Becherspender, Abtropf-/Ablagebehälter, Frischwasserkanister, Abwasserkanister.

Mobilversion – 230 Volt

Maße LxBxH (ca. mm) - 600 x 400 x 950/1100

Mobile station as pumping system for canister mode (230 Volt) incl. spray rinsing unit for ice-cream scoops and spatulas 930 002 (Spray rinsing device for ice-cream scoops and spatulas with rinsing container and splash cover incl. strainer insert for drain connection), sink with water-tap, cup dispenser, scoop drain / storage container, fresh water canister, waste water canister.

Mobile version – Voltage 230V

Dimensions LxWxH (approx. mm) - 600 x 400 x 950/1100

930 232
Mobile Silver

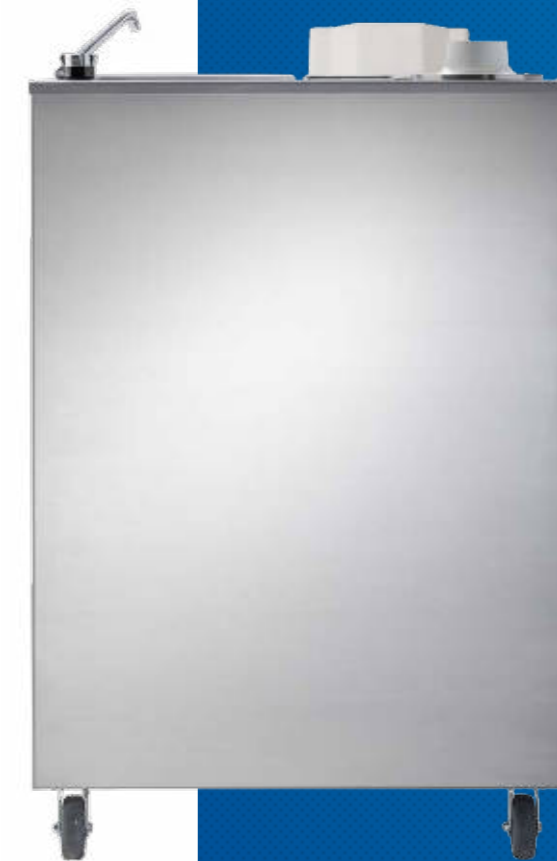

Art.Nr. Item No.	Produktbeschreibung Product description	Maße LxBxH (ca. mm) & Wasseranschluss Dim. LxWxH (approx. mm) & water connection
930 909P	Plastik-Spritzschutzabdeckung Plastic splash cover	
930 910	Silikon-Abklopfmatte für Plastik-Spritzschutzabdeckung 930 909P Silicone tap-off pad for plastic splash cover 930 909P	
930 908	Spülbehälter für i.SpatulaShower Portionierer- und Spachteldusche (mit Rand 325 x 132 x 150 – ohne Rand 300 x 107 x 150) Rinsing container for i.SpatulaShower spray rinsing unit (with border 325 x 132 x 150 – without border 300 x 107 x 150)	
930 903	Anbauhalterung für Spülbehälter 930 908 (310 x 124 x 185) Holder for wall attachment for rinsing container 930 908 (310 x 124 x 185)	
930 966	Anbauhalterung für Spülbehälter 930 908 (310 x 124 x 480) Holder for wall attachment for rinsing container 930 908 (310 x 124 x 480)	
920 802	Anbauhalterungsbügel für Spülbehälter 930 908 (403 x 152 x 66) Angle holder for wall attachment for rinsing container 930 908 (403 x 152 x 66)	
920 812	Blende für Anbauhalterungsbügel 920 802 (303 x 132 x 180) Cover plate for angle holder for wall attachment 920 802 (303 x 132 x 180)	
920 803	Anbauhalterungsbügel für 2 x Spülbehälter 930 908 (756 x 152 x 66) Angle holder for wall attachment for 2 x rinsing container 930 908 (756 x 152 x 66)	
920 813	Blende für Anbauhalterungsbügel 920 803 (656 x 132 x 180) Cover plate for angle holder for wall attachment 920 803 (656 x 132 x 180)	

Art.Nr. Item No.	Produktbeschreibung Product description	Maße LxBxH (ca. mm) & Wasseranschluss Dim. LxWxH (approx. mm) & water connection
920 212	Wasserhahn Water-tap	
930 980PS	Aktivierungsscheibe Activation disc	
930 932PS	Ventilmechanismus mit geclipster Dichtung Valve assembly with clipped gaskets	
930 981	Mini-Schlüssel Mini spanner	
930 957	Wasserablaufanschluss 1" für Spülbehälter 930 908 Water drain connection 1" for rinsing containers 930 908	
930 958	Siebeinsatz für Ablaufanschluss 1" 930 957 Strainer insert for water drain connection 1" 930 957	
930 976	Installations-Kit bestehend aus Druckminderer / Manometer, Kugelhahn, Schlauch für die Wasserzulaufseite sowie Schmutzfänger, Gewindenippel und Schlauchverschraubung für die Wasserablaufseite Installation-kit consisting of pressure reducer / manometer, ball-tap, hose for the water inlet side as well as dirt trap with strainer, threaded fitting and hose fitting for the water drain side	
930 952	Muffe 3/4"x3/4" IGxIG Fitting 3/4"x3/4" FTxFT	
930 953	Kugelhahn 3/4"x3/4" IGxIG Ball-tap 3/4"x3/4" FTxFT	
930 950	Druckminderer 3/4"x3/4" AGxAG Pressure reducer 3/4"x3/4" MTxMT	
930 951	Manometer für Druckminderer 910 950 und 930 950 Manometer for pressure reducer 910 950 and 930 950	



Unsere überarbeitete i.MixShower ist perfekt abgestimmt, um alle gängigen Mixer/Blenderbehälter, Shaker, Trinkgläser, Latte-Macchiato-Gläser, etc. optimal und mit geringem Wasserverbrauch zu reinigen oder vorzuspülen.

Our revised i.MixShower is designed to perfectly clean or pre-rinse all common containers e.g. mixer and blender jugs, shakers, jars, drinking glasses, latte-macchiato-glasses, etc. with a minimum consumption of water.



smart & aus
Deutschland

Die Spülgeräte wurden insbesondere für das effiziente Reinigen von Blender- und Mixerbehältern entwickelt. Der Behälter wird in Sekundenschnelle von innen stets mit frischem Wasser gespült - schmutziges Wasser läuft sofort ab. Das Gerät kann mit Aktivierungsbügel (insb. für Blender- / Mixerbehälter ohne Berührung mit den Messern am Boden) und ohne Aktivierungsbügel (z.B. Vorspülen von Latte Macchiato Gläsern) sowie mit kaltem oder warmem Wasser betrieben werden.

Darüber hinaus überzeugt i.MixShower durch langlebige Produktqualität, Wartungsfreundlichkeit und einfachen Anschluss an das Wassernetz in verschiedenen Versionen für einen flexiblen Einsatz und unterschiedliche Anforderungen (i.MixShower passt in oder an jede Arbeitstheke als Festeinbau oder Plug&Play).

These new devices were especially designed for an efficient rinsing of blender jugs and jars. The container is always quickly rinsed with fresh water inside - dirty washing water runs away immediately. The device can be operated with activation bail (esp. for blender jugs without blades being touched by the device) or without activation bail (e.g. pre-rinsing of latte macchiato glasses) as well as with cold or warm water.

Furthermore i.MixShower offers durable quality, ease of maintenance, easy installation and connection to the water mains or water taps, and different versions/models for flexible applications and requirements (e.g. i.MixShower fits in or at all common work counters by fix installation or plug&play).



Mehr Hygiene - Bessere Qualität

Der Behälter wird von innen stets mit frischem Wasser gespült. Das Gerät kann mit kaltem und warmem Wasser betrieben werden. Schmutziges Wasser läuft sofort ab.

More Hygiene - Better Quality

The container is always rinsed with fresh water inside. The device can be operated with cold or warm water. Dirty washing water runs away immediately.

Weniger Wasserverbrauch - Größere Wirtschaftlichkeit

Durch Aufdrücken des Behälters auf den Aktivierungsbügel bzw. die Ventilstange werden die Wasserventile geöffnet. Beim Abheben des Behälters schließen die Wasserventile durch den Wasserdruck wieder automatisch.

Less water consumption - Greater efficiency

The water valves are opened by pressing the container onto the bail arms or the valve rod. On removing the container the water valves are automatically closed by the water pressure.

Flexibilität

Verschiedene Versionen für unterschiedliche Anforderungen. Durch den abnehmbaren Aktivierungsbügel ist i.MixShower für unterschiedlichste Anwendungen geeignet. Einfacher Anschluss an das Wassernetz.

Flexibility

Different versions/models for various requirements. As the activation bail is removable i.MixShower can be used for different applications. Easy connection to water supply mains

Zuverlässigkeit

i.MixShower wird aus hochwertigen Präzisionsteilen gefertigt und ist vielfach bewährt.

Reliability

i.MixShower is manufactured from high-quality precision parts and has been sold to many satisfied customers.

Wartungsfreundlichkeit

Einfache De-/Montage (z.B. für Reinigungs- und Entkalkungszwecke) mit Hilfe des abnehmbaren Aktivierungsbügels sowie modellabhängig integrierten Komponenten wie z.B. Wasser-Stop-Automatik, Wasser-Rückfluss-Verhinderer oder kompaktem, einteiligem Ventilmechanismus mit angeclipsten Dichtungen.

Easy to maintain

Easy dis-/assembly (e.g. for cleaning or decalcification purposes) due to removable activation bail and other integrated components (depending on model) such as automatic water-stop, water-backflow-preventer or compact one-piece valve assembly.

Aktivierungsbügel (abnehmbar)

Durch den abnehmbaren Aktivierungsbügel ist i.MixShower für unterschiedlichste Anwendungen geeignet.

Activation bail (removable)

As the activation bail is removable i.MixShower can be used for different applications.



Betrieb mit Aktivierungsbügel

Die Aktivierung des Gerätes erfolgt mit dem Rand des Behälters. Hierdurch ist gewährleistet, dass z.B. Messer am Behälterboden nicht direkt mit dem Gerät in Berührung kommen und nicht beschädigt werden können.

Operation with activation bail

Activation of the device by the border of a container. This ensures, that e.g. the device doesn't touch the sensitive blades at the bottom of a container (blades are not damaged).



Betrieb ohne Aktivierungsbügel

Die Aktivierung des Gerätes erfolgt mit dem Boden des Behälters (Verwendung der mitgelieferten Schutzhülse für die Ventilstange anstelle des Aktivierungsbügels).

Operation without activation bail

Activation of the device by the bottom of a container (application of the protective sleeve for the valve rod instead of the activation bail).

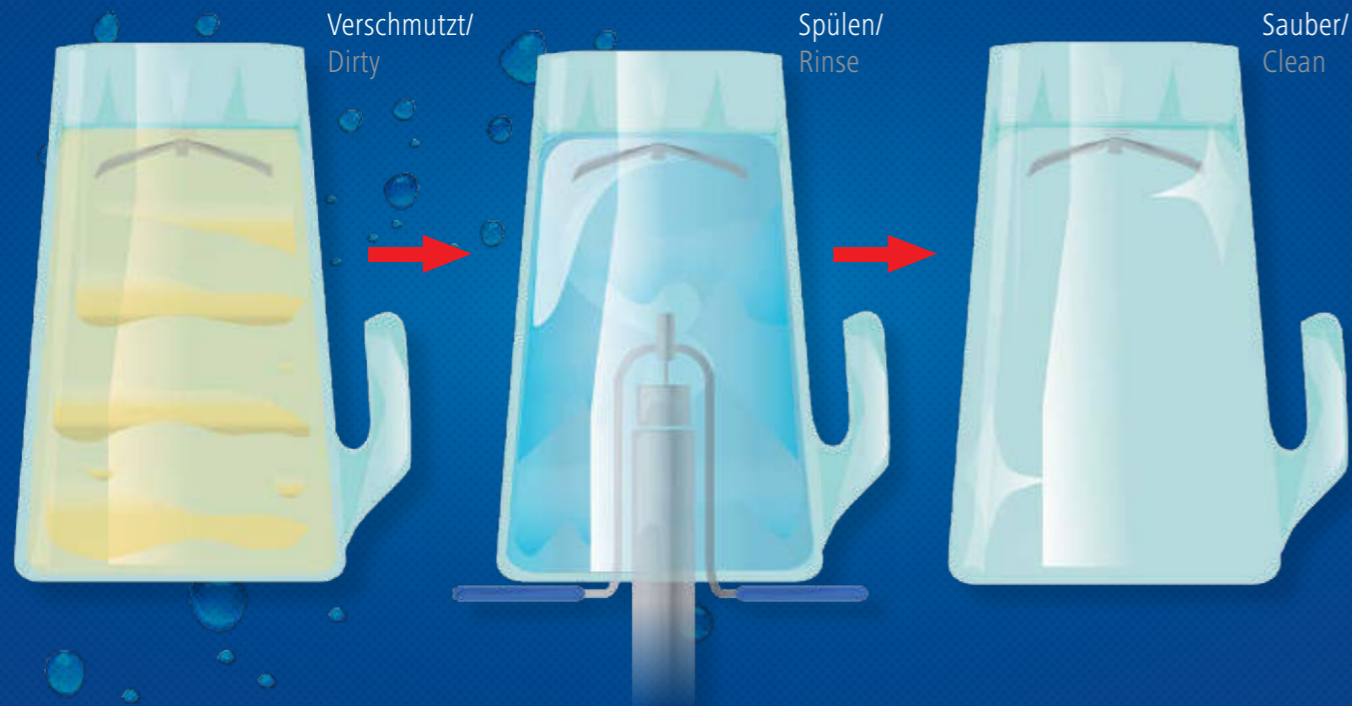



Aktivierungsbügel (abnehmbar)
Activation bail (removable)



Integrierte Wasser-Stopp-Automatik

Im unteren Standrohr haben wir für die Festeinbauversionen wie z.B. 941 001 und 941 003 einen Wasser-Rückfluss-Verhinderer sowie eine Wasser-Stopp-Automatik eingebaut, die beim Abdrehen der Sprühköpfe den Wasserfluss automatisch abriegelt. Hierdurch wird eine komfortablere und einfachere Reinigung der Portioniererdusche auch von innen möglich, ohne die komplette Anlage demontieren zu müssen. Auch hier haben wir auf die Details geachtet: Die Dichtungen des Ventilmechanismus sind fest mit der Ventilplatte verbunden und gehen daher nicht so leicht verloren!

Integrated automatic waterstop

Inside the lower tube of the spray rinsing devices 941 001 and 941 003 we built-in a water-backflow-preventer and an automatic waterstop, which closes automatically when turning off the spray heads. This enables a comfortable and easy cleaning of the spray rinsing unit even from inside without requiring to disassemble the complete unit. Also here we paid attention to the details: The gaskets of the valve assembly are clipped onto the valve plate and won't get lost easily!

Integrierter Wasser-Rückfluss-Verhinderer

Unterhalb der Wasser-Stopp-Automatik im unteren Standrohr befindet sich bei den Festeinbauversionen wie z.B. 941 001 und 941 003 ein Wasser-Rückfluss-Verhinderer. Dieser bietet zusätzlichen Schutz.

Integrated water-backflow-preventer

Below the automatic waterstop of the spray rinsing devices 941 001 and 941 003 there is a water-backflow-preventer. This means an additional protection.

Kompakter, einteiliger Ventilmechanismus

Durch den kompakten Ventilmechanismus wird eine komfortablere und einfachere Reinigung der Portioniererdusche auch von innen möglich, ohne die komplette Anlage demontieren zu müssen. Auch hier haben wir auf die Details geachtet: Die Dichtungen sind fest mit der Ventilplatte verbunden und gehen daher nicht so leicht verloren!

Compact one-piece valve assembly

The compact one-piece valve assembly enables a comfortable and easy cleaning of the spray rinsing unit even from inside without requiring to disassemble the complete unit. Also here we paid attention to the details: The gaskets are clipped onto the valve plate and won't get lost easily!



Überarbeitete i.MixShower Advantage Plus

Unsere Plug&Play Version i.MixShower Advantage Plus 941 002 für den Anschluss an einen Wasserhahn und variablen Einsatz in vorhandenen Spülbecken haben wir weiter verbessert. Der neue Standfuß hat nun einen Durchmesser von nur noch 120 mm und die Auslieferung erfolgt vormontiert.

Redesigned i.MixShower Advantage Plus

We further improved our Plug&Play version i.MixShower Advantage Plus 941 002 for connection to a water tap and flexible use in existing sinks. The new base which comes now pre-assembled incl. hose and suckers shows a diameter of only 120 mm.

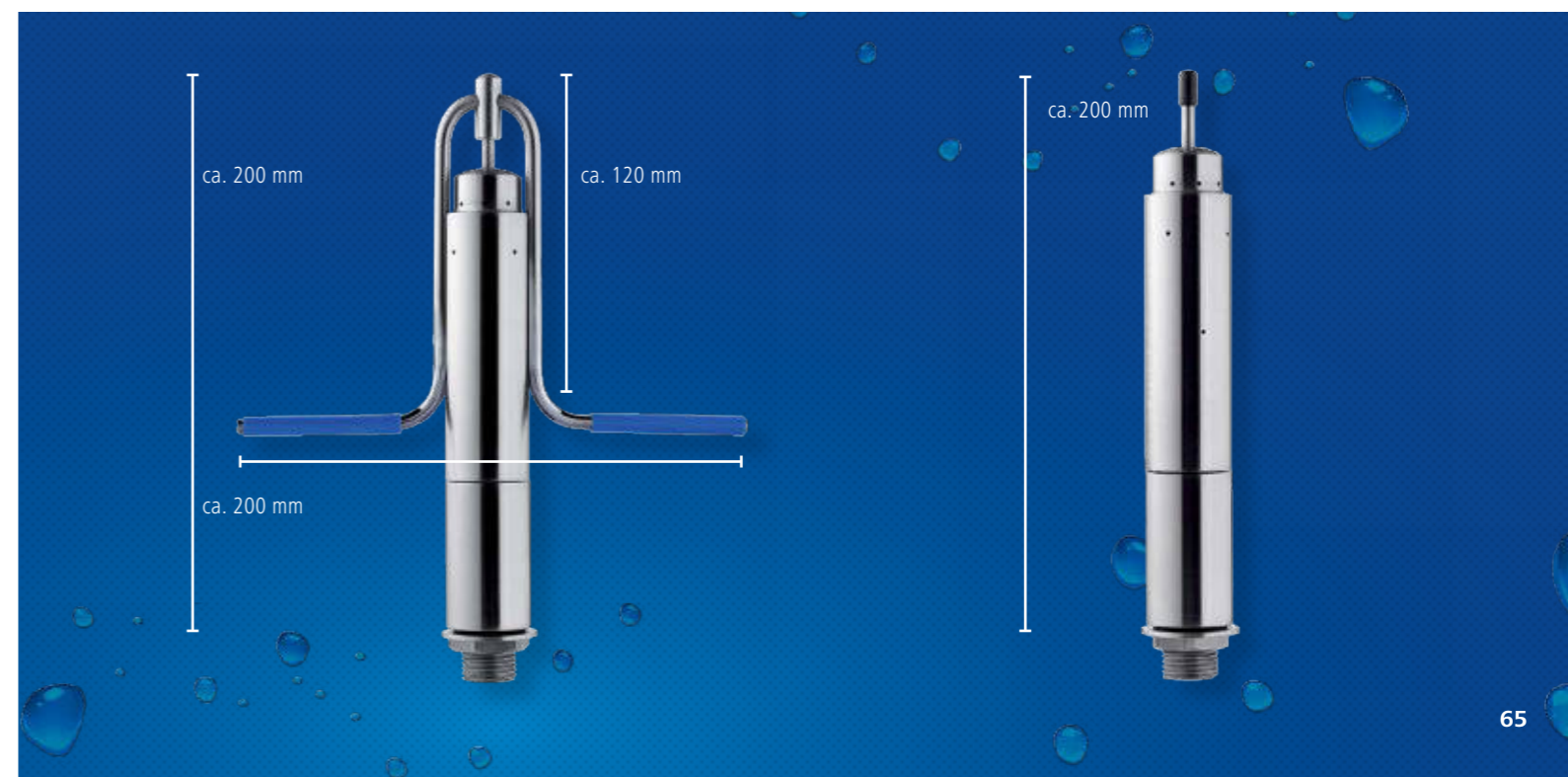

i.MixShower

941 001 Advantage

Behälter-/Gläserdusche mit integrierter Wasser-Stop-Automatik und Rückflussverhinderer.

Bausatzversion (für den Einbau in vorhandene Spülbecken).
BxH ca. 120/200 x 200 mm.
Aktivierungsbügel
BxH ca. 200 x 120 mm.
Wasseranschlussgewinde 1/2"

Spray rinsing unit for jugs, shakers, jars, containers and glasses with integrated automatic waterstop and water-backflow-preventer.

Assembly version (for installation in existing sinks).
WxH approx. 120/200 x 200 mm.
Bail WxH approx. 200x120 mm.
Water connection thread 1/2".

941 003 Comfort

Behälter-/Gläserdusche 941 001 mit Einbauspüle inkl. Abflussgarnitur.

Einbauversion (für den Einbau in die Arbeitstheke).
Spüle innen LxBxH ca. 296 x 236 x 150 mm.
Spüle aussen LxBxH ca. 341 x 281 x 150 mm.
Wasseranschluss 1/2" and 1 1/2".

Spray rinsing unit 941 001 with fit-in sink incl. water drain components.

Fit-in Version (for in-counter installation).
Sink inside LxWxH
approx. 296 x 236 x 150 mm.
Sink outside LxWxH
approx. 341 x 281 x 150 mm.
Water connection thread: 1/2" and 1 1/2".

941 002 Advantage Plus

Behälter-/Gläserdusche mit Standfuss mit Saugnäpfen inkl. Schlauch.

Plug&Play Version (für den Anschluss an einen Wasserhahn und variablen Einsatz in vorhandenen Spülbecken).
BxH ca. 120/200x200 mm.
Standfuss Durchmesser ca. 120 mm.
Wasseranschluss M22x1.

Spray rinsing unit for jugs, shakers, jars, containers and glasses with base with vacuum cups incl. hose and hose couplings.

Plug&Play Version (for connection to a water tap and flexible use in existing sinks). WxH approx. 120/200x200 mm.
Base diameter approx. 120 mm.
Water tap connection M22x1.

Modelle / Models

941 001 Advantage



941 003 Comfort



941 002 Advantage Plus



Einzelkomponenten u. Ersatzteile / Single components & spare parts

941 902

Standfuss mit Schlauch und Saugnäpfen für i.MixShower - auch geeignet für Umrüstung von 941 001 auf 941 002 (120 x 120 x 50 - Wasseranschluss M22x1)

Base with hose and vacuums cups for i.MixShower - also suitable for conversion of 941 001 to 941 002 (120 x 120 x 50 - water connection M22x1)

941 910

Schutzhülse für i.MixShower Ventilmechanismus 941 932
Protective sleeve for i.MixShower valve assembly 941 932

941 911

Saugnäpfe für i.MixShower 941 002 (3 Stk.)
Vacuum cups for i.MixShower 941 002 (3 pcs.)

941 912

Schlauch für i.MixShower 941 002 (Wasserhahnanschluss M22x1)
Hose for i.MixShower 941 002 (water-tap connection M22x1)

941 932

Ventilmechanismus mit geclipster Dichtung für i.MixShower alle Modelle
Valve assembly with clipped gaskets for i.MixShower all models

941 940

Standrohr mit integrierter Wasser-Stop-Automatik und Wasser-Rückfluss-Verhinderer für Anpassung i.MixShower 941 002 auf 941 001 oder 941 003
Stand pipe with integrated automatic water-stop and water-backflow-preventer for conversion of i.MixShower 941 002 to 941 001 or 941 003

941 902



941 910



941 911



941 912



941 932



941 940



Abklopfprofil

- mehr Hygiene und bessere Eisqualität
- Für das Abklopfen von Wassertropfen
- abnehmbar

Tap-off section

- more hygiene and taste
- For tapping off drops of water
- removable

Ergonomische Griffformen

- Hohe Rutschfestigkeit
- optimale Handanpassung
- Eignung für Rechts- und Linkshänder

Ergonomic handle shapes

- high slip resistance
- optimum hand adjustment
- suited for right- and left-handed people

Zählermodul

- zuverlässige Verkaufstransparenz und größere Wirtschaftlichkeit
- Zählt jede Kugel bis 9.999 (4-stelliges Display mit Reset-Taste)
- Batterie Lebensdauer mindestens 2.000.000 Zählungen und 10.000 Displayanzeigen und Resets
- Elektronische Zeitzählsperrung für mehrmaliges Zwicken
- Abschließbar und wasserdicht
- Kurze Amortisationszeit

Counter module

- reliable sales transparency and greater economic efficiency
- Counts every scooped portion up to 9,999 (4-digit display with reset button)
- Battery life minimum 2,000,000 counts and 10,000 display activations and resets
- Electronic time counting block for multiple claspings
- Lockable and watertight
- Short-term amortization

Griffprofil

- mehr Komfort und Flexibilität
- Griffbreitenerweiterung (aufsteckbar)

Handle wide section

- more comfort and flexibility
- Handle wide extension (attachable)

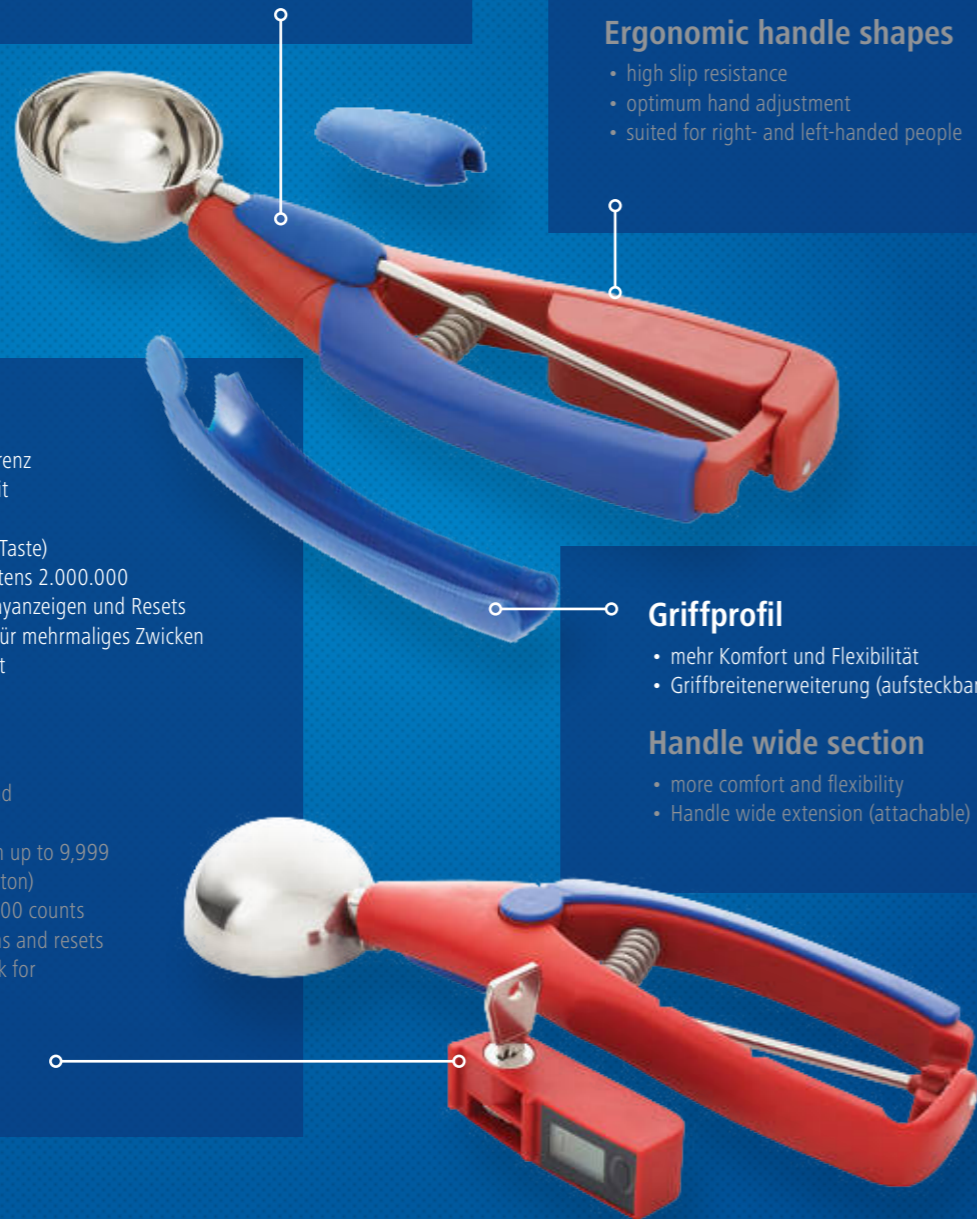

Lieferbare Größen i.ScoopCount

Portionierer in Profiqualität mit Zählermodul, Abklopf- und Griffprofil

Available sizes i.ScoopCount

Professional ice-cream scoop with counter module, tap-off section and handle wide extension

Art.Nr. **121 270** - Größe / Size 1/70 = 36 mm
 Art.Nr. **121 265** - Größe / Size 1/65 = 38 mm
 Art.Nr. **121 260** - Größe / Size 1/60 = 39 mm
 Art.Nr. **121 255** - Größe / Size 1/55 = 40 mm
 Art.Nr. **121 250** - Größe / Size 1/50 = 43 mm

Art.Nr. **121 245** - Größe / Size 1/45 = 44 mm
 Art.Nr. **121 240** - Größe / Size 1/40 = 45 mm
 Art.Nr. **121 236** - Größe / Size 1/36 = 47 mm
 Art.Nr. **121 230** - Größe / Size 1/30 = 49 mm
 Art.Nr. **121 224** - Größe / Size 1/24 = 53 mm

Art.Nr. **121 220** - Größe / Size 1/20 = 57 mm
 Art.Nr. **121 216** - Größe / Size 1/16 = 59 mm
 Art.Nr. **121 212** - Größe / Size 1/12 = 67 mm

Auf vielfachen Kundenwunsch hin haben wir unseren **i.ScoopCount** Portionierer mit Zählermodul, Abklopf- und Griffprofil ab 2017 wieder im Programm. Der Zähler wurde von Grund auf neu entwickelt und insbesondere die Lebensdauer der Batterie deutlich verlängert.

i.ScoopCount ist für den professionellen Einsatz solide verarbeitet und in ansprechendem Design. Die Vorteile liegen „auf der Hand“.

Abklopfprofil – mehr Hygiene und Geschmack: Für das Abklopfen von Wassertropfen (abnehmbar)

Nach dem Spülen des Portionierers dient das Abklopfprofil aus gummiartigem Material dazu, die restlichen Wassertropfen zu beseitigen. Durch das Abklopfen gelangt kein Wasser in das Speiseeis und die Bildung geschmacksverändernder Eiskristalle wird vermieden. Ein hygienisch bedenkliches Schwamm Tuch wird nicht mehr benötigt. Zum Reinigen des Portionierers kann das Abklopfprofil auch entfernt werden.

Griffprofil – Mehr Komfort und Flexibilität:

Das aufsteckbare Griffbreitenprofil übernimmt die Funktion einer Griffbreitenerweiterung. Der Portionierer passt in jede Hand – ob klein oder groß. Durch die ergonomische Gestaltung des Hauptgriffs fügt sich der **i.ScoopCount** perfekt in jede Hand, gewährleistet eine hohe Rutschfestigkeit und erleichtert die Arbeit im täglichen Dauereinsatz. Der Portionierer ist für eine Anwendung mit der rechten und der linken Hand gleichermaßen perfekt geeignet.

Zählermodul – zuverlässige Verkaufstransparenz und größere Wirtschaftlichkeit:

i.ScoopCount ist ein echtes Multi-Tool und bietet darüber hinaus ein abschließbares Zählermodul, das einfach über ein Schloss an den Portionierer angedockt wird. **i.ScoopCount** zählt jede Zwickbewegung bis max. 9.999, lässt sich am Ende des Tages bequem ablesen und per Reset-Taste wieder auf Null setzen (Batterie Lebensdauer mindestens 2.000.000 Zählungen und 10.000 Displayanzeigen und Resets). Eine elektronische Zählsperrung sorgt dafür, dass bei mehrmaligem Zwicken in Zeitabständen unter 1 Sekunde trotzdem nur einmal gezählt wird. Der Zähler ist trotz Reset-Taste absolut wasserdicht. Die Investition amortisiert sich in kürzester Zeit. Für ein optimales Ergebnis bei Einsatz von **i.ScoopCount** empfehlen wir die Anwendung in Verbindung mit unserer Portioniererdusche **i.ScoopShower**.

Zuverlässig: Unsere Produkte werden aus hochwertigen Präzisionsteilen gefertigt.

i.ScoopCount ist als patentierte Innovation schon ein starkes Produkt in Sachen Hygiene, Wirtschaftlichkeit und Komfort. Die perfekte Ergänzung zur Abrundung eines Komplettsystems ist jedoch **i.ScoopShower** – unsere Duschanlage für Eisportionierer.

On demand of our customers we relaunch our **i.ScoopCount** portioning scoop with a counter module, a strong solid tap-off section and handle-wide section in 2017. We completely redesigned the counter and especially extended the life time of the battery significantly. **i.ScoopCount** is for professional use with an attractive and high quality design. The advantages are obvious.

Tap-off section – more hygiene and taste: For tapping off drops of water (removable)

After rinsing the disher or ice-cream scoop the tap-off section made of rubber-like material helps to remove the remaining drops of water. Tapping off the water ensures that it doesn't get into the ice-cream or other kind of food. This prevents the formation of ice crystals which change the taste. An unhygienic sponge is no longer needed. The tap-off section can also be removed for cleaning purposes.

Handle wide section – added comfort and flexibility:

The attachable handle wide section takes on the function of a handle wide extension. The scoop fits in every hand whether small or large. The ergonomic design of the main handle ensures that **i.ScoopCount** fits perfectly in every hand, guarantees high slip resistance and makes work easier in continuous everyday use. The scoop is perfectly suited for use with the right and the left hand.

Counter module – reliable sales transparency and greater economic efficiency:

i.ScoopCount is a real multi-purpose tool and also offers a lockable counting module, which is simply attached to the scoop via a locking connector. **i.ScoopCount** counts every scoop claspings (portioning) movement up to max. 9,999, is easy to read off at the end of the day and can be reset to zero using the reset button (battery life minimum 2,000,000 counts and 10,000 display activations and resets). An electronic counting block ensures that if the scoop is used several times at intervals of less than 1 second the counter still only counts once. The investment will amortize quickly. For an optimum result when using **i.ScoopCount** we recommend using our ice-cream scoop spray rinsing unit **i.ScoopShower**.

Reliable: Our products are made of high quality precision parts.

i.ScoopCount is a patented innovation and forms a strong product when it comes to hygiene, economic efficiency and comfort. The perfect supplement to round off the complete system is **i.ScoopShower** – our spray rinsing unit for ice-cream scoops.

i.ScoopYellow

Lieferbare Größen Yellow

(Portionierer in Profiqualität mit ergonomisch geformten Kunststoffgriffen)

Available sizes Yellow

(Professional ice-cream scoop with ergonomic plastic handles)

- Art.Nr. 313 070 - Größe / Size 1/70
- Art.Nr. 313 065 - Größe / Size 1/65
- Art.Nr. 313 060 - Größe / Size 1/60
- Art.Nr. 313 055 - Größe / Size 1/55
- Art.Nr. 313 050 - Größe / Size 1/50
- Art.Nr. 313 045 - Größe / Size 1/45
- Art.Nr. 313 040 - Größe / Size 1/40
- Art.Nr. 313 036 - Größe / Size 1/36
- Art.Nr. 313 030 - Größe / Size 1/30
- Art.Nr. 313 024 - Größe / Size 1/24
- Art.Nr. 313 020 - Größe / Size 1/20
- Art.Nr. 313 016 - Größe / Size 1/16
- Art.Nr. 313 012 - Größe / Size 1/12



i.Spatula

(Eis-)Spachteln – Länge 25cm
Ice-cream spatulas – length 25cm

- Art.Nr. 930 090 - Farbe Weiss / Color White
- Art.Nr. 930 091 - Farbe Rot / Color Red
- Art.Nr. 930 092 - Farbe Grün / Color Green
- Art.Nr. 930 093 - Farbe Blau / Color Blue
- Art.Nr. 930 094 - Farbe Rosa / Color Pink
- Art.Nr. 930 095 - Farbe Schwarz / Color Black



i.ScoopWS

Portionierer ohne Spiralfeder, geeignet für alle Lebensmittel außer tiefgefrorenen Lebensmitteln wie z.B. Eis, Größen farbcodiert.

Disher without coil spring, suitable for all kinds of food except deep frozen foods such as ice-cream, color coded sizes.

Art.Nr. 220 006 - Größe / Size 1/6	Farbcode Weiß / Color code White
Art.Nr. 220 008 - Größe / Size 1/8	Farbcode Grau / Color code Grey
Art.Nr. 220 010 - Größe / Size 1/10	Farbcode Elfenbein / Color code Ivory
Art.Nr. 220 012 - Größe / Size 1/12	Farbcode Grün / Color code Green
Art.Nr. 220 014 - Größe / Size 1/14	Farbcode Hellblau / Color code Sky Blue
Art.Nr. 220 016 - Größe / Size 1/16	Farbcode Blau / Color code Royal Blue
Art.Nr. 220 020 - Größe / Size 1/20	Farbcode Gelb / Color code Yellow
Art.Nr. 220 024 - Größe / Size 1/24	Farbcode Rot / Color code Red
Art.Nr. 220 030 - Größe / Size 1/30	Farbcode Schwarz / Color code Black
Art.Nr. 220 036 - Größe / Size 1/36	Farbcode Beige / Color code Mushroom
Art.Nr. 220 040 - Größe / Size 1/40	Farbcode Orchidee / Color code Orchid
Art.Nr. 220 050 - Größe / Size 1/50	Farbcode Terracotta / Color code Terracotta
Art.Nr. 220 060 - Größe / Size 1/60	Farbcode Rosa / Color code Pink
Art.Nr. 220 070 - Größe / Size 1/70	Farbcode Pflaume / Color code Plum
Art.Nr. 220 100 - Größe / Size 1/100	Farbcode Orange / Color code Orange



i.ScoopDIP

Eisportionierer und Eisspachteln mit Teflonbeschichtung, Größen farbcodiert.

Ice-cream scoops and spatulas with teflon coating, color coded sizes.

Art.Nr. 315 010 - Größe / Size 1/10	Farbcode Braun / Color code Brown
Art.Nr. 315 012 - Größe / Size 1/12	Farbcode Blau / Color code Blue
Art.Nr. 315 016 - Größe / Size 1/16	Farbcode Grün / Color code Green
Art.Nr. 315 020 - Größe / Size 1/20	Farbcode Gold / Color code Gold
Art.Nr. 315 024 - Größe / Size 1/24	Farbcode Silber / Color code Silver
Art.Nr. 315 030 - Größe / Size 1/30	Farbcode Rot / Color code Red
Art.Nr. 315 000 - Spachtel / Spatula	Farbcode Schwarz / Color Black

i.ScoopWS

Portionierer lang ohne Spiralfeder, geeignet für alle Lebensmittel außer tiefgefrorenen Lebensmitteln wie z.B. Eis, Größen farbcodiert.

Extended disher without coil spring, suitable for all kinds of food except deep frozen foods such as ice-cream, color coded sizes.



Art.Nr. 221 006 - Größe / Size 1/6	Farbcode Weiß / Color code White
Art.Nr. 221 010 - Größe / Size 1/10	Farbcode Elfenbein / Color code Ivory
Art.Nr. 221 012 - Größe / Size 1/12	Farbcode Grün / Color code Green
Art.Nr. 221 020 - Größe / Size 1/20	Farbcode Gelb / Color code Yellow
Art.Nr. 221 024 - Größe / Size 1/24	Farbcode Rot / Color code Red
Art.Nr. 221 030 - Größe / Size 1/30	Farbcode Schwarz / Color code Black
Art.Nr. 221 040 - Größe / Size 1/40	Farbcode Bordeaux / Color code Bordeaux
Art.Nr. 221 060 - Größe / Size 1/60	Farbcode Rosa / Color code Pink



LÖLSBERG

Inhaber / Owner Bernd Lölsberg

Otto-Hahn-Straße 9a

97230 Estenfeld

Deutschland / Germany

Tel. +49 (0) 93 05 98 97 8-0

Fax +49 (0) 93 05 98 97 8-88

www.loelsberg.de

info@loelsberg.de

Ihr Ansprechpartner / Your contact

0117

Alle Angaben in dieser Broschüre ohne Gewähr. Änderungen vorbehalten.
Without engagement - no responsibility is taken for the correctness of this information.

i.ScoopShower

Portioniererduschanlagen

Spray rinsing devices for dishers and ice-cream scoops

Standard-Portioniererspülen mit permanentem Wasserdurchfluss

Standard rinsing containers/dipper wells with permanent water flow

i.SpatulaShower

Duschanlagen für Portionierer und Spachteln

Spray rinsing devices for dishers, ice-cream scoops and spatulas

i.MixShower

Behälter- und Gläserduschanlagen

Spray rinsing devices for mixer and blender jugs

i.ScoopCount

Portionierer mit Zählermodul

Ice-cream scoop with counter module